

**Előterjesztés Dunaföldvár Város Önkormányzatának Képviselő-testülete
2018. április 10-ei rendkívüli ülésének számú napirendi pontjához**

Tárgy: Dunaföldváron a Mély út 10. szám (215 hrsz.) előtti közterületen (220/2 hrsz.) egy ismeretlen eredetű üreg leszakadása - vis maior támogatás igénylése

Előadó: Horváth Zsolt polgármester

Az előterjesztést készítette: Jakabné Tóth Mária környezetvédelmi ügyintéző (DFV/887-2/2018.)

Dunaföldváron a Mély út 10. szám (215 hrsz.) előtti közterületen (220/2 hrsz.) egy ismeretlen eredetű üreg leszakadt, veszélyeztetve az ivóvíz- és szennyvíz hálózatot, valamint a közutat. A keletkezett üreg kb. 3 m³-es térfogatú, a közút irányába látszik a további kiterjedése.

A Rosette Bt. által elkészített műszaki szakértői nyilatkozat alapján - mely tartalmazza az összevont műszaki szakértői vélemény és beavatkozási terv és a műszaki ellenőr díját - a helyreállítás **bruttó 3.088.640,-Ft** (1. melléklet) többletköltséget jelentene az Önkormányzatnak. Dunaföldvár Város Önkormányzatának 2018. évi költségvetésében nem szerepel fedezet ilyen többlet költségekre, így ezt a problémát csak a központi vis maior forrás támogatásával tudjuk elhárítani.

Javaslom a Tisztelt Képviselő-testületnek, hogy forduljon a helyi önkormányzatokért felelős miniszterhez, hogy a vis maior keretből nyújtson támogatást.

Dunaföldvár, 2018. április 3.

Horváth Zsolt sk.
polgármester

HATÁROZATI JAVASLAT

Dunaföldvár Város Önkormányzatának Képviselő-testülete úgy határozott, hogy a **vis maior támogatás címen** pályázatot nyújt be a Belügyminisztériumhoz.

A kéresemény megnevezése: Dunaföldváron a Mély út 10. szám (215 hrsz.) előtti közterületen (220/2 hrsz.) egy ismeretlen eredetű üreg leszakadása

A kéresemény forrásösszetétele:

Megnevezés	2018. év	%
Saját forrás (biztosítási összeg nélkül)	926.592,- Ft	30
Biztosító kártérítése	0 Ft	0
Egyéb forrás	0 Ft	0
Vis maior támogatási igény	2.162.048,- Ft	70
Források összesen	3.088.640,- Ft	100

A károk helyreállításának (költségvetés alapján) tervezett összköltsége **3.088.640,- Ft**, melynek fedezetét az önkormányzat nem tudja / **részben tudja** (megfelelő rész aláhúzendó) biztosítani.

A testület nyilatkozik arról, hogy a kéreseménnyel érintett vagyonelem a tulajdonát képezi.

- A bekövetkezett kéreseménnyel kapcsolatban az Önkormányzat biztosítással rendelkezik / **nem rendelkezik*** (a megfelelő rész aláhúzendó)

- Az adott káreseményre biztosítási összeget: igényelt / **nem igényelt** (a megfelelő rész aláhúzandó).

*A képviselő testület határoz arról, hogy a károsodott ingatlanra értékkövető határozatlan időtartamú biztosítást köt, és vállalja annak 4 éven keresztül fenntartását, valamint a támogatás elszámolásának benyújtásakor igazolja a biztosítási szerződés megkötését a Magyar Államkincstár területileg illetékes Igazgatósága felé.

- Vállalja a károsodott ingatlanok a költséghatékonyság és a megvalósíthatóság szempontjaira tekintettel történő helyreállítását.
- Az önkormányzat más - a tulajdonában lévő – vagyontárggyal a feladatát el tudja látni / **nem tudja ellátni** (a megfelelő rész aláhúzandó).
- A testület a saját forrás összegét a 2018. évi költségvetéséről szóló 1/2018. (III.08.) számú Költségvetési Rendeletében biztosítja.

A testület felhatalmazza a polgármestert a pályázat benyújtására.

Határidő: azonnal

Végrehajtásért felelős: Horváth Zsolt polgármester

1. melléklet

Dunaföldváron a Mély út 10. szám (215 hrsz.)
előtti közterületen (220/2 hrsz.) ismeretlen eredetű üreg leszakadása
vis-maior költségbecslése
(ebr: 401 337/2018)

TÉTEL	mennyiség x egységár	díj (Ft)
- Közút lezárása jelzőszalaggal, figyelmeztető táblák elhelyezése	10 m x 2 eFt/m	20.000
- Feltáró - anyagleadó technológiai akna mélyítése, keretácsolatos biztosítással, két osztállyal	7 m x 66 eFt/m	462.000
- Omladék, kitermelt anyag elterelegetése, tömörítése	*10 m ³ x 5 eFt/m ³	50.000
- H-10 cementhabarcs tömedékelés szivattyús anyaglejuttatással (v. habbeton)	50 m ³ x 30 eFt/m ³	1.500.000
- Szakadási kürtő és akna felső részének visszatöltése helyi anyaggal	5 m ³ x 8 eFt/m ³	40.000
- Tereprendezés, füvesítés a zöldsávban	10 m ² x 2 eFt/m ²	20.000
- Összevont műszaki szakértői vélemény és beavatkozási terv		220.000
- Műszaki ellenőri díj		120.000
ÖSSZESEN (nettó)		2.432.000 Ft
ÁFA 27%		656.640 Ft
MINDÖSSZESEN (bruttó)		3.088.640 Ft

KÁROSODÁSI ÉS BEAVATKOZÁSI HELYSZÍNRAJZ

M=1:200



Megjegyzés:

A hombár (verem) lejárati kirtőjét feltárásakor a terepszintre fölfüggesztett keret-ácsolattal ki kell biztosítani. A nedves omladék a verem-talpán elteregsíthető, tömöríthető. A tömődékelés H-10 cementhabarccsal vagy C10-32/K betonnal történhet, gravitációs anyag- lejtuttalással. A tömődék- anyagba maximum 30% kő-, tégla- és beton törmelék úszatható bele. A kivitelezés jelen műszaki szakvélemény alapján elvégezhető.

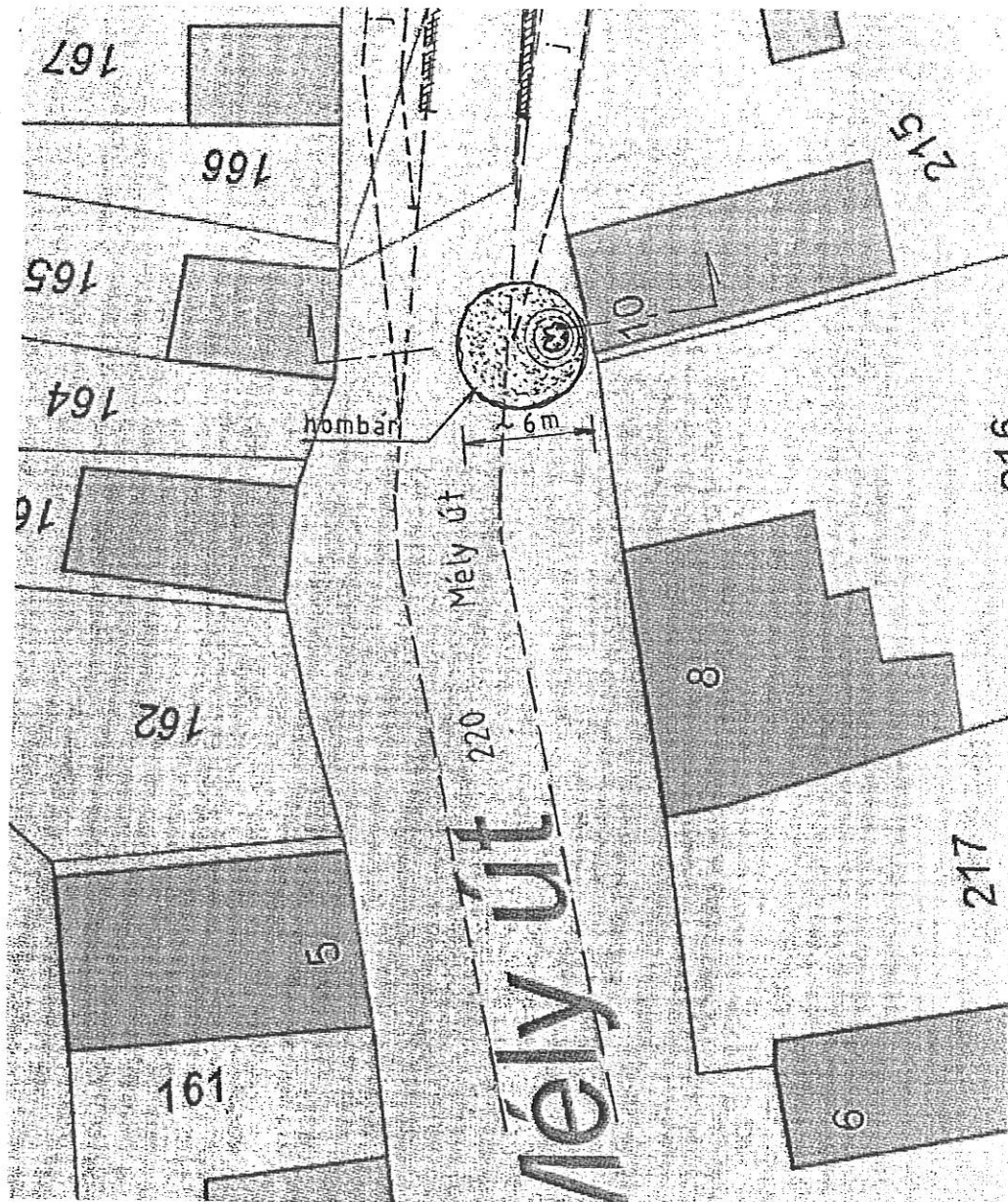

I - I MINTA- SZELVÉNY M=1:100

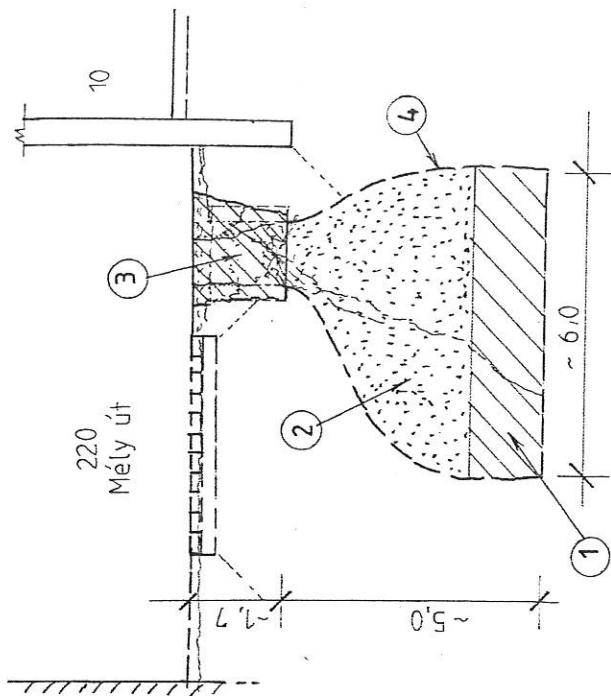

JELMAGYARÁZAT:

- ① omladék elteregtetése és tömörítése a hombár talpán
- ② H-10 (C-10) hig cementhabarcs (beton) tömődékelés gravitációs anyaglejtuttalással
- ③ kőrtő függesztett keret- ácsolatos kihiztosítása és feltöltése helyi humuszos anyaggal, tömörítve
- ④ kiegészített falú gabona hombár v. jégverem (V=60 m³)

A terv a Keneset József, szemlelmi tervműve, az szerzői jogvédelem alatt áll!

A magassági adatok Relatív alapszintre vonatkoznak.

Kenesei József egyéni vállalkozó		2.
2040 Budaházi, Óbudaúton u. 55. tel 20972 8377, geodeszika@gmail.com		átviteli dátum: 2018.03.
Munka: Dunaújváros, Mély út 10. előtti 220. hrsz. átvezetés		éhr: 401 337
Átvezetés: Dunaújváros, Mély út 10. előtti 220. hrsz. átvezetés		
Kenesei József		
okl. építőmérnök, geodézsa, szakmérnök		
SZÉK: KÉ. GT. VZ. PÉ. I. B. H. I.		

**Előterjesztés Dunaföldvár Város Önkormányzatának Képviselő-testülete
2018. április 10-ei rendkívüli ülésének számú napirendi pontjához**

Tárgy: Dunaföldváron a Rózsa Ferenc utca 2952 hrsz.-ú ingatlan előtti közterületen (2939 hrsz.) egy ismeretlen eredetű üreg leszakadása - vis maior támogatás igénylése

Előadó: Horváth Zsolt polgármester

Az előterjesztést készítette: Jakabné Tóth Mária környezetvédelmi ügyintéző (DFV/974-2/2018.)

Dunaföldváron a Rózsa Ferenc utca 2952 hrsz.-ú ingatlan előtti közterületen (2939 hrsz.) egy ismeretlen eredetű üreg leszakadt, veszélyeztetve az ivóvíz- és szennyvíz és gáz hálózatot, valamint a közutat. A keletkezett üreg kb. 9 m²-es területű, a közút alá nyúlik a további kiterjedése.

A Rosette Bt. által elkészített műszaki szakértői nyilatkozat alapján - mely tartalmazza az összevont műszaki szakértői vélemény és beavatkozási terv és a műszaki ellenőr díját - a helyreállítás **bruttó 6.747.510,-Ft** (1. melléklet) többletköltséget jelentene az Önkormányzatnak. Dunaföldvár Város Önkormányzatának 2018. évi költségvetésében nem szerepel fedezet ilyen többlet költségekre, így ezt a problémát csak a központi vis maior forrás támogatásával tudjuk elhárítani.

Javaslom a Tisztelt Képviselő-testületnek, hogy forduljon a helyi önkormányzatokért felelős miniszterhez, hogy a vis maior keretből nyújtson támogatást.

Dunaföldvár, 2018. április 3.

Horváth Zsolt sk.
polgármester

HATÁROZATI JAVASLAT

Dunaföldvár Város Önkormányzatának Képviselő-testülete úgy határozott, hogy a **vis maior támogatás** címen pályázatot nyújt be a Belügyminisztériumhoz.

A káresemény megnevezése: Dunaföldváron a Rózsa Ferenc utca 2952 hrsz.-ú ingatlan előtti közterületen (2939 hrsz.) egy ismeretlen eredetű üreg leszakadása

A káresemény forrásösszetétele:

Megnevezés	2018. év	%
Saját forrás (biztosítási összeg nélkül)	674.751,- Ft	10
Biztosító kártérítése	0 Ft	0
Egyéb forrás	0 Ft	0
Vis maior támogatási igény	6.072.759,- Ft	90
Források összesen	6.747.510,- Ft	100

A károk helyreállításának (költségvetés alapján) tervezett összköltsége **6.747.510,- Ft**, melynek fedezetét az önkormányzat nem tudja / **részben tudja** (megfelelő rész aláhúzendó) biztosítani.

A testület nyilatkozik arról, hogy a káreseménnyel érintett vagyonelem a tulajdonát képezi.

- A bekövetkezett káreseménnyel kapcsolatban az Önkormányzat biztosítással rendelkezik / **nem rendelkezik*** (a megfelelő rész aláhúzendó)

- Az adott káreseményre biztosítási összeget: igényelt / **nem igényelt** (a megfelelő rész aláhúzandó).

*A képviselő testület határoz arról, hogy a károsodott ingatlanra értékkövető határozatlan időtartamú biztosítást köt, és vállalja annak 4 éven keresztül fenntartását, valamint a támogatás elszámolásának benyújtásakor igazolja a biztosítási szerződés megkötését a Magyar Államkincstár területileg illetékes Igazgatósága felé.

- Vállalja a károsodott ingatlanok a költséghatékonyság és a megvalósíthatóság szempontjaira tekintettel történő helyreállítását.
- Az önkormányzat más - a tulajdonában lévő – vagyontárggyal a feladatát el tudja látni / **nem tudja ellátni** (a megfelelő rész aláhúzandó).
- A testület a saját forrás összegét a 2018. évi költségvetéséről szóló 1/2018. (III.08.) számú Költségvetési Rendeletében biztosítja.

A testület felhatalmazza a polgármestert a pályázat benyújtására.

Határidő: azonnal

Végrehajtásért felelős: Horváth Zsolt polgármester

1. melléklet

Dunaföldváron a Rózsa Ferenc utca 2952 hrsz.-ú ingatlan
előtti közterületen (2939 hrsz.) ismeretlen eredetű üreg leszakadása
vis-maior költségbecslése
(ebr: 401 610/2018)

TÉTEL	menyiség x egységár	díj (Ft)
- Közút, zöldsáv lezárása jelzőszalaggal, figyelmeztető táblák elhelyezése	20 m x 2 eFt/m	40.000
- Közművezetékek ideiglenes kibiztosítása pallóra történő rögzítéssel (víz, szennyvíz)	12 m x 4 eFt/m	48.000
- Szakfelügyelet a közmű- üzemeltetőktől: (víz, gáz)	2 műszaknap x 30 eFt	60.000
- Feltáró - anyagleadó technológiai akna mélyítése, keretácsolatos biztosítással, két osztállyal	4,5 m x 66 eFt/m	297.000
- Feltáró bányászati vágat készítése biztosítással	8 m x 60 eFt/m	480.000
- Anyagleadó - légtelenítő béléscsövezett furat mélyítése NÁ 200 mm átmérővel	5 m x 6 eFt/m	30.000
- 25 cm vtg. II.o. km. téglá szakaszoló falak építése ellenőrző nyílások kialakításával	3 m ³ x 70 eFt/m ³	210.000
- Omladék, kitemelt anyag elteretése, tömörítése	6 m ³ x 5 eFt/m ³	30.000
- H-10 cementhabarcs tömedékelés szivattyús anyaglejuttatással (v. habbeton)	85 m ³ x 30 eFt/m ³	2.550.000
- H-25 cementhabarcs záróinjektálás szivattyús anyaglejuttatással	9 m ³ x 32 eFt/m ³	288.000
- Közművezetékek védőcsőbe helyezése a szakadásban	12 m x 24 eFt/m	288.000
- Szakadási kürtő és akna felső részének visszatöltése helyi anyaggal	4 m ³ x 8 eFt/m ³	32.000
- Tereprendezés, füvesítés a zöldsávban	10 m ² x 2 eFt/m ²	20.000
- Sérült közúti burkolat kijavítása	20 m ² x 15 eFt/m ²	300.000
- Összevont műszaki szakértői vélemény és beavatkozási terv		340.000
- Műszaki ellenőri díj		300.000
ÖSSZESEN (nettó)		5.313.000 Ft
ÁFA 27%		1.434.510 Ft
MINDÖSSZESEN (bruttó)		6.747.510 Ft

KÁROSODÁSI ÉS BEAVATKOZÁSI HELYSZÍNRAJZ

M=1:200

MEGJEGYZÉS

A bányászati feltárások előtt a pince térbeli elhelyezkedését feltáró fűrészekkel kell pontosítani. Feltárás után a pince méretét, elhelyezkedését az Építési naplóban rögzíteni kell. A kivitelezést csak bányászati gyakorlati és referenciával rendelkező szakkivitelőző végezheti. A közműveket a feltárás során ideiglenesen ki kell bízítani, szakfelügyelet mellett.

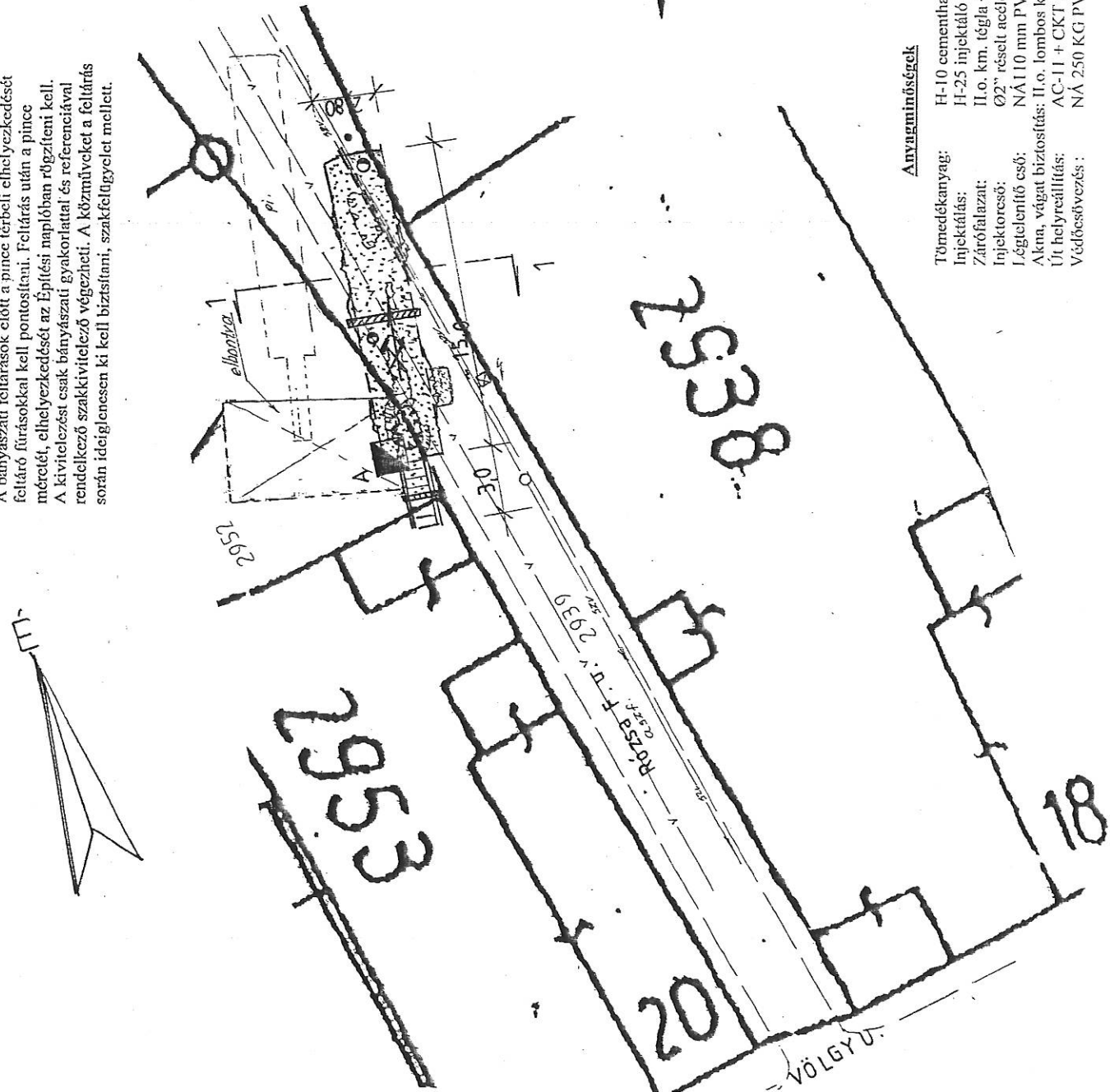

I - I MINTA-SZELVÉNY M=1:100

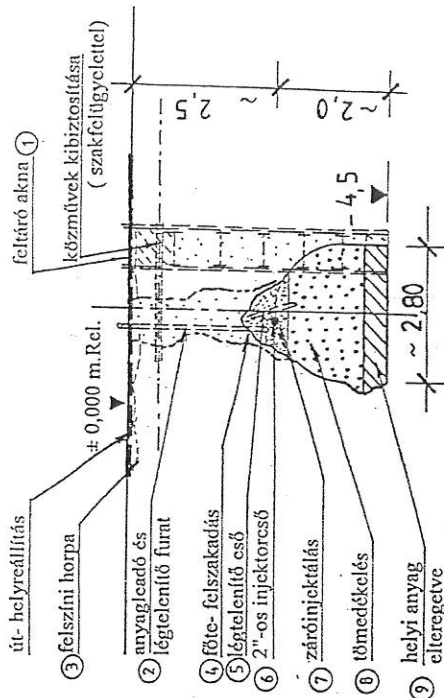

JELMAGYARAZAT

- bányászati feltáró akna
- felszíni horpa
- anyagleadó és légtelenítő furat
- főte-felszakadás (térshízi kürtő)
- üregkutató fűrés
- bányászati feltáró vágat
- feltöltött lejáró
- felszíni horpa
- tömedékelés (H-10/H-25, C-8 beton, v. habbeton)
- szakaszoló falazat

Anyagminőségek

- Tömedékanyag: H-10 cementhabarcs v. habbeton
- Injektálás: H-25 injektáló cementhabarcs
- Zárfalazat: II.o. km. téglá +H-25 habarcs
- Injektorső: Ø2" réselt acélső
- Légtelenítő cső: NÁ110 mm PVC cső
- Akna, vágat biztosítás: II.o. lombos keményfa
- Út helyreállítás: AC-11 + CKT aljzat
- Védőbevezetés: NÁ 250 KG PVC

A terv a Kenesesi József, szellemi terméke, az szerzői jogvédelem alatt áll!

A magassági adatok Relatív Alapszintre vonatkoznak.

Kenesesi József egyéni vállalkozó
 2040 Budaörs, Ózvirány u. 55. tel 20972 8377, goteszthf@gmail.com
 Munka:Duna-főútvar, Kőzsa F. u. 2939. hrsz.
 pincebeszakadás vis-majior szakvéleménye

2.

dátum: 2018.03.

chr: 401 610

Kenesesi József
 okl. építész, tervező, szakértő
 SZÉK: Kő, Gy. VZ. 1/1, 1/1

ELŐTERJESZTÉS A DUNAFÖLDVÁRI KÉPVISELŐTESTÜLET
2018. ÁPRILIS 10-EI ÜLÉSÉNEKSZÁMÚ NAPIRENDI
PONTJÁHOZ

Tárgy: Jaksics Gábor(7020, Dunaföldvár, Pentelei u. 148.) ingatlan felajánlása

Előadó: Horváth Zsolt polgármester

Az előterjesztést készítette: Lajkó Andor városfejlesztési és műszaki irodavezető (DFV/920-2/2018)

Tisztelt Képviselő- testület!

Jaksics Gábor (7020, Dunaföldvár, Pentelei u. 148.) kérelmet nyújtott be a Tisztelt Képviselő-testület felé, melyben a tulajdonát képező dunaföldvári 16 hrsz.-ú ingatlanból kb. 50 m² nagyságú, ingatlan részt felajánlja térítésmentesen az Önkormányzat részére.

A város rendezési terve szerint az ingatlan részre szükség lenne a Dunaföldvár, Kadarka u. közterület bővítéséhez.

Kérelmében a megosztási költségek átvállalását kéri, mely kb. 100.000,- Ft-ot tesz ki.

Az ügyvédi és bejegyzési költségek kb. 35.000,- Ft-ot tesznek ki.

A díjak fedezetét a város 2018. évi költségvetési rendeletének terhére biztosítja.

Kérem a Képviselő- testületet, hogy az ingatlan felajánlást tárgyalja meg.

Dunaföldvár, 2018. április 5.

Horváth Zsolt sk.
polgármester

HATÁROZATI JAVASLAT

Dunaföldvár Város Képviselő-testülete úgy döntött, hogy Jaksics Gábor (7020, Dunaföldvár, Pentelei u. 148.) ingatlan felajánlását elfogadja térítésmentesen a dunaföldvári 16 hrsz.-ú ingatlanból kb. 50 m² nagyságú, beépítetlen területet.

Az ajándékozási szerződés során felmerülő költségeket az Önkormányzat vállalja, kb. 135.000,- Ft értékben (megosztási, ügyvédi és telekkönyvi bejegyzési költségek).

A díjak fedezetét a város 2018. évi költségvetési rendeletének terhére biztosítja.

Felhatalmazza a polgármestert az ügyben keletkezett iratok aláírására.

Felelős: Horváth Zsolt polgármester

Határidő: 2018. június 30.



Atérkép tájékoztató jellegű, másolata semmilyen hivatalos eljárásban nem használható fel!
 Készült az állami alapadatok felhasználásával

Dátum: 2018.03.14 09:53

Készítette: Dunaföldvár

Méretarány: 1:1000

Koordináta: 639375.76, 164415.31 - 639565.73, 164662.08

Megjegyzés:

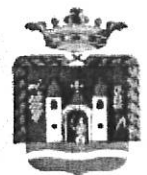

ELŐTERJESZTÉS

a Képviselő-testület 2018. április 15. napi rendkívüli testületi ülésére

Tárgy: A D-B Általános Iskola, Alapfokú Művészeti Iskola és Gimnázium Intézmény-vezetői pályázatok véleményezése

Előadó: Horváth Zsolt - polgármester

Előterjesztést készítette: Sánta Renáta - köznevelési, közművelődési ügyintéző

Ügyiratszám: DFV/1081-2/2018.

Tisztelt Képviselő-testület!

Dunaföldvári – Bölskei Általános Iskola, Alapfokú Művészeti Iskola és Gimnázium intézményfenntartója a Szekszárdi Tankerületi Központ 2018. április 04. napján levélben tájékoztatta Dunaföldvár Város Önkormányzatát, hogy a Dunaföldvári – Bölskei Általános Iskola, Alapfokú Művészeti Iskola és Gimnázium Intézményvezetői pozíciójára egy pályázat érkezett be.

A leadási határidőig a következő személy nyújtott be pályázatot:

- Bognárné Balogh Andrea

A nemzeti köznevelésről szóló 2011. évi CXCV. törvény 83. § (3) bekezdése értelmében a települési önkormányzat – amennyiben az érintett tagintézmény épülete önkormányzati tulajdon és az épület a tankerületi központ vagyongazdálkodásában áll – a pályázatokkal kapcsolatban véleményalkotásra jogosult. A nevelési – oktatási intézmények működéséről és a köznevelési intézmények névhasználatáról szóló 20/2012. (VIII.31.) EMMI rendelet értelmében a vélemény kialakítására a pályázati anyagok átvételétől számított 30 napot kell biztosítani a vélemények kialakítására. A kialakult véleményeket, vagy a véleményezési jogról való lemondást írásban kell eljuttatni a Tankerületi Központnak.

A benyújtott pályázat az előterjesztés mellékletét képezi.

Kérem a Tisztelt Képviselő-testületet, hogy véleményezzék a Dunaföldvári-Bölskei Általános Iskola, Alapfokú Művészeti Iskola és Gimnázium Intézmény-vezetői pozíció betöltésére érkezett pályázatot.

Dunaföldvár, 2018. április 05.

Horváth Zsolt sk.
polgármester

HATÁROZATI JAVASLAT

Dunaföldvár Város Önkormányzatának Képviselő-testülete a Dunaföldvári-Bölskei Általános Iskola, Alapfokú Művészeti Iskola és Gimnázium Intézmény-vezetői pozíció betöltésére Bognárné Balogh Andrea pályázatát támogatja.

Határidő: SZTK, Gerzsei Péter tankerületi igazgató értesítésére: 2018. április 30.

Felelős: Horváth Zsolt - polgármester



Szekszárdi Tankerületi Központ

**Horváth Zsolt polgármester
részére
Dunaföldvár Város Önkormányzata**

Iktatószám: TK/160/271-~~11~~ /2018
Ügyintéző: Brunnerné dr. Fandák
Piroska
Melléklet: 1 db

Dunaföldvár,
Kossuth Lajos utca 2.
7020

DUNAFÖLDVÁRI POLGÁRMESTERI HIVATAL IKTATÓ	
Érkezett: 2018 APR 05	Érk. szám: 2845
Szám: 1081-1/2018	Melléklet:
Ügyintéző: Santa Renata	

Tárgy: felkérés intézményvezetői pályázatok véleményezésére

Tisztelt Polgármester Úr!

Az Emberi Erőforrások Minisztere intézményvezetői pályázatot írt ki a **Dunaföldvári-Bölcskei Általános Iskola, AMI és Gimnázium (pályázó: Bognárné Balogh Andrea)** vezetésére.

A 2011. évi CXCV törvény 83. § (4) bekezdés h) pontja alapján a Szekszárdi Tankerületi Központ felkéri a vagyonkezelésében lévő ingatlantulajdonos önkormányzatot, hogy alakítsa ki véleményét a pályázati anyaggal kapcsolatban, melyet mellékelten megküldök.

Tájékoztatom, hogy a pályázat véleményezésére jelen levél kézhez vételétől számítva 30 nap áll rendelkezésre. Kérem, hogy a véleményt a lehető leghamarabb küldjék meg a Szekszárdi Tankerületi Központ címére (7100 Szekszárd, Arany J. u. 23-25.), és emailben a peter.gerzsei@kk.gov.hu email címre. Kérjük továbbá, hogy a véleménnyel együtt a pályázati anyagot is küldjék vissza.

Együttműködésüket és kialakított véleményüket köszönöm!

Szekszárd, 2018. április 04.

Tisztelettel és üdvözlettel



Gerzsei Péter
tankerületi igazgató

7100 Szekszárd, Arany János utca 23-25.
Telefon: +36 74 795-222
E-mail: szekszard@kk.gov.hu

Intézményvezetői pályázat
Azonosító szám: TK/160/358-1/2018
**Dunaföldvári-Böleskei Általános Iskola,
Alapfokú Művészeti Iskola és Gimnázium**



Készítette:
Bognárné Balogh Andrea
Cím:
7020 Dunaföldvár, Pentelei u. 49.
Elérhetőség:
06-70/380-9148
E-mail: bbandrea25@gmail.com

Kapja:
Szekszárdi Tankerületi Központ
7100 Szekszárd, Arany J. utca 23-25.

2018. március

Szekszárdi Tankertületi Központ
részére
Szekszárd
Arany János utca 23-25
7100

Az Emberi Erőforrások Minisztere a "Közalkalmazottak jogállásáról szóló" 1992. évi XXXIII. törvény 20/A. § alapján a Dunaföldvári-Bölcskei Általános Iskola, Alapfokú Művészeti Iskola és Gimnázium intézményvezetői (magasabb vezető) beosztás ellátására vonatkozó felhívásra (TK/160/358-1/2018) nyújtom be pályázatomat.

Dunaföldvár, 2018. március 25.

Boghárné Balogh Andrea
Boghárné Balogh Andrea
pályázó

Tartalom	
Önéletrajz	4
1. Bevezetés	11
2. Helyzetelemzés	13
2.1. Az intézmény bemutatása	13
2.2. Külső környezeti adottságok	15
2.3. Belső környezeti adottságok	17
2.3.1. Tárgyi feltételek	17
2.3.2. Innovációk és eredményeik	21
2.3.3. Személyi feltételek	22
2.3.4. Nevelő-oktató munka értékelése	23
2.3.5. Az előző vezetői pályázat céljainak megvalósulása	29
3. Vezetői program	34
3.1. A külső adottságok területén jelentkező feladatok	34
3.1.1. A köznevelési rendszer változásából adódó feladatok	34
3.1.2. Fenntartói elvárások	34
3.1.4. Az intézmény külső kapcsolatai	35
3.2. A belső adottságok területén jelentkező feladatok	36
3.2.1. Tárgyi feltételek javítása	36
3.2.2. Az innovációs tevékenység területének feladatai	37
3.2.3. A szervezetfejlesztésben szükséges változások	37
3.2.4. Az oktató-nevelő munka területén jelentkező feladatok	38
3.2.5. Az iskolai mérés-értékelés és az országos mérések területén jelentkező feladatok	40
3.2.6. Pedagógus életpálya modellhez kapcsolódó feladatok	40
3.2.7. A nevelő-oktató munkát segítő és technikai dolgozóinak munkáját érintő feladatok	40
3.2.8. Gazdálkodás, pénzügyi feltételek	41
3.2.9. Vagyonvédelem és biztonság	41
4. ÖSSZEFOGLALÁS	41
MELLÉKLETEK	42
1. sz. melléklet: Az Európai Unió által támogatott és hazai pályázatok	42
2. sz. melléklet: Kommunikációs csatornák	45
3. sz. melléklet: Szervezeti profil mérése	46

Önéletrajz

SZEMÉLYES ADATOK



Név	Bognárné Balogh Andrea
Cím	7020 Dunaföldvár, Pentelei u. 49
Telefon	Mobil: 06-70-380-9148
Fax	06/75-676-877
E-mail	bbandrea25@gmail.com
Állampolgárság	magyar
Születési idő	1962. április 25.
Tanulmányok	1969 – 1976: Általános iskola, Dunaföldvár 1973 – 1980: Zeneiskolai tanulmányok a dunaujvárosi zeneiskola harmonika tagozatán 1976 – 1980: Magyar László Gimnázium, Dunaföldvár 1980 – 1983: Tanítóképző Főiskola, Kaposvár 2004 – 2006 : BME Gazdaság- és Társadalomtudományi Kar 2010 - 2012: Kodolányi János Főiskola Budapest 2015 - 2016: Dunaujvárosi Főiskola

Foglalkozási terület

SZAKMAI TAPASZTALAT

• **Időtartam** (-tól -ig)
Kiegészítő tevékenységek
és feladatkörök

2013-2018-

INTÉZMÉNYVEZETŐ

Dunaföldvári-Bölcskei-Madocsai Ált. Iskola, AMI és Gimnázium

• **Időtartam** (-tól -ig)
Kiegészítő tevékenységek
és feladatkörök

2010/11. tanévben

Projektmenedzser

A TÁMOP 3.1.5. pályázatban (16 millió Ft támogatás)

• **Időtartam** (-tól -ig)
Kiegészítő tevékenységek
és feladatkörök

2009/10. tanévben

Projektmenedzser

A TÁMOP 3.1.4. pályázatban (81 millió Ft támogatás)

• **Időtartam** (-tól -ig)
• **Munkáltató neve és címe**

2008. júli. 1-től – 2013. aug. 15.

Dunaföldvár-Bölcske-Madocsa Mikrotérségi Bölcsőde, Óvoda, Általános Iskola, AMI, Gimnázium és Szakiskola 7020 Dunaföldvár, Templom u. 9.

Foglalkozás, beosztás
Főbb tevékenységek
és feladatkörök

FŐIGAZGATÓ HELYETTES

Dunaföldvár, Bölske és Madocsa települések nevelési –oktatási intézményeivel való kapcsolattartás, a tagintézmények munkájának koordinálása. A mikrotérségi munkaközösségek feladatainak meghatározása, az éves munka tervezése, a foglalkozások szervezése. Az intézményi minőségirányítási csoport működtetése, az IMIP-ben leírtak végrehajtása. A mikrotérségi intézmény dokumentumainak (Pedagógiai program, Minőségirányítási program, Szervezeti és Működési Szabályzat) módosítása. A TÁMOP és TIOP pályázatok szakmai megvalósításának irányítása. Előrehaladási jelentések és beszámolók készítése.

1996-2008

• **Időtartam** (-tól -ig)
• **Munkáltató neve és címe**

Beszédes József Óvoda, Általános Iskola, Gyógynevelési Tagozat Zeneiskola-Alapfokú Művészetoktatási Intézmény és Szakiskola 7020 Dunaföldvár, Templom u. 9.

• **Tevékenység típusa, ágazat**

Általános iskolai nevelés

Foglalkozás, beosztás
Főbb tevékenységek
és feladatkörök

Tanító, az alsó tagozat **igazgatóhelyettese**

Az alsó tagozat munkájának szervezése, a pedagógusok (32 fő) tevékenységének koordinálása, a kapcsolattartás, az információáramlás biztosítása három épületben, a tagozaton tanítók munkájának és együttműködésének megszervezése. A társintézményekkel való együttműködések tervezése, lebonyolítása, a városi civil szervezetekkel való együttműködés, tanulók érdekeinek képviselése a szociális intézményeknél. Az intézményi minőségirányítási csoport munkájának szervezése, feladataik meghatározása.

Pályázatok figyelése, részvétel a pályázatok megírásában és megvalósításában. Elsősorban a Tolna megyei Köznevelés Fejlesztési Közalapítvány 2007, 2008, 2009-ben meghirdetett pályázataiban való részvétel (eszközök beszerzése, tanulók támogatása, nyári táborok anyagi támogatása)

• **Időtartam** (-tól -ig)

1981-1995

• **Munkáltató neve és címe**
• **Tevékenység típusa, ágazat**

Általános Iskola 7020 Dunaföldvár, Templom u. 9.

Általános iskolai nevelés

• **Foglalkozás, beosztás**
• **Főbb tevékenységek és**

Tanító, osztályfőnök

Osztályfőnök, 1987-től iskolaotthonos oktatásban osztályfőnök, épületfelelős.

feladatkörök

A tanulókkal kapcsolatos ügyek lebonyolítása, a szülőkkel való kapcsolattartása. Együttműködés a védőnőkkel, iskolaorvossal. Családlátogatások veszélyeztetett tanulók családjánál, kirándulások szervezése, a szülők bevonása a szabadidős programokba.

A Jókai u.-i iskolaépület felelőseként a munka szervezése, kapcsolattartás az iskolavezetéssel. A pedagógusok munkájának segítése, programok szervezése az épületben tanuló diákok számára. Tanévnnyitó és tanévzáró ünnepélyek szervezése és lebonyolítása, beszámoló készítése az éves munkáról az igazgatónak.

OKTATÁS ÉS KÉPZÉS

- Időtartam (-tól –ig)
- Oktatást/képzést nyújtó szervezet
 - Érintett főbb tárgyak/készségek
 - Elnyert képesítés
- Országos besorolás szerinti szint

2015-2016

Dunaújvárosi Főiskola

intézményi és rendszerszintű mérések, tudásszint és kompetenciamérés
Pedagógiai értékelés és mérés okleveles tanára
mesterképzés (MA/Msc)

- Időtartam (-tól –ig)
- Oktatást/képzést nyújtó szervezet
 - Érintett főbb tárgyak/készségek
 - Elnyert képesítés
- Országos besorolás szerinti szint

2010-2012

Kodolányi János Főiskola Budapest

minőségfejlesztési ismeretek
Okleveles minőségfejlesztés tanár
mesterképzés (MA/Msc)

Időtartam (-tól –ig)
Oktatást/képzést nyújtó szervezet

Érintett főbb tárgyak/készségek
Elnyert képesítés

Időtartam (-tól –ig)
Oktatást/képzést nyújtó szervezet

Érintett főbb tárgyak/készségek

Időtartam (-tól –ig)
Oktatást/képzést nyújtó szervezet

Érintett főbb tárgyak/készségek

Időtartam (-tól –ig)
Oktatást/képzést nyújtó szervezet

Érintett főbb tárgyak/készségek

Időtartam (-tól –ig)
Oktatást/képzést nyújtó szervezet

Érintett főbb

2017 Oktatási Hivatal

RAABE Tanácsadó és Kiadó Kft.

Mesterpedagógus minősítési eljárás

tanúsítvány

2017 KÖSZOE

RAABE Tanácsadó és Kiadó Kft.

Intézményi tanfelügyeleti feladatokra felkészítő képzés

2016 POK Kaposvár

RAABE Tanácsadó és Kiadó Kft.

Intézményvezetők felkészítése az intézményi önértékeléshez

2016

RAABE Tanácsadó és Kiadó Kft.

Felkészítés Mesterpedagógusi fokozat elérésére a MÓD-SZER-TÁR-ban

2016 Oktatási Hivatal

RAABE Tanácsadó és Kiadó Kft.

A hozzáadott érték - mit és miért mérünk?(Tudás-, készség-, képesség-és

tárgyak/készségek Időtartam (-tól –ig Oktatást/képzést nyújtó szervezet Érintett főbb tárgyak/készségek	kompetenciamérések) 2015 Oktatási Hivatal RAABE Tanácsadó és Kiadó Kft. Intézményvezetők felkészítése az önértékeléshez, tanfelügyeleti ellenőrzéshez és a pedagógusminősítéshez kapcsolódó intézményvezetői feladatok ellátására 2015 Oktatási Hivatal RAABE Tanácsadó és Kiadó Kft.
Időtartam (-tól –ig Oktatást/képzést nyújtó szervezet Érintett főbb tárgyak/készségek Elnyert képesítés megnevezése	<u>PEDAGÓGUS II. minősítési eljárás</u> tanúsítvány 2015 OKKER Oktatási, Kiadói és Kereskedelmi Zrt . RAABE Tanácsadó és Kiadó Kft.
Időtartam (-tól –ig Oktatást/képzést nyújtó szervezet Érintett főbb tárgyak/készségek Időtartam (-tól –ig Oktatást/képzést nyújtó szervezet	Az intézményi adatfeltöltési felelősök az intézményekben – informatikai képzés 2015 Bogyiszlói Általános Iskola RAABE Tanácsadó és Kiadó Kft.
Érintett főbb tárgyak/készségek Időtartam (-tól –ig Oktatást/képzést nyújtó szervezet	Mentoráló intézményi szakmai felkészültség gyarapítását szolgáló módszertani modell adaptációs folyamatában való részvétel 10 óra 2014 Educatio Kft RAABE Tanácsadó és Kiadó Kft.
Érintett főbb tárgyak/készségek Időtartam (-tól –ig Oktatást/képzést nyújtó szervezet	Fókuszban az alkalmazásképes tudás-eredmények és temnivalók a hazai és nemzetközi mérések tükrében 2014 Menedzser Praxis Szakkiadó és Gazdasági Tanácsadó Kft . RAABE Tanácsadó és Kiadó Kft.
Érintett főbb tárgyak/készségek Időtartam (-tól –ig Oktatást/képzést nyújtó szervezet	Korszerű iskolavezetés a köznevelés új rendszerében 2014 Oktatáskutató és Fejlesztő Intézet RAABE Tanácsadó és Kiadó Kft.
Érintett főbb tárgyak/készségek Elnyert képesítés megnevezése Időtartam (-tól –ig Oktatást/képzést nyújtó szervezet	Szaktanácsadók felkészítése a tanítók fejlesztő célú támogatására tanúsítvány 2014 DFT Hungária RAABE Tanácsadó és Kiadó Kft.
Érintett főbb tárgyak/készségek Időtartam (-tól –ig Oktatást/képzést nyújtó szervezet	Angol nyelv - köznapi és munkahelyi használat 1. modul 2013 RAABE Tanácsadó és Kiadó Kft RAABE Tanácsadó és Kiadó Kft.
Érintett főbb tárgyak/készségek Időtartam (-tól –ig	Változások a vezetésben, az intézményvezetés változásai 2013 RAABE Tanácsadó és Kiadó Kft

Oktatást/képzést nyújtó szervezet	RAABE Tanácsadó és Kiadó Kft.
Érintett főbb tárgyak/készségek	Új tanév, új vezetői ciklus, új kihívások az intézményvezetésben
Időtartam (-tól –ig)	2013 Szent Gergely Népfőiskola
Oktatást/képzést nyújtó szervezet	RAABE Tanácsadó és Kiadó Kft.
Érintett főbb tárgyak/készségek	Pedagógiai portfólió-szervező, tanácsadó referens
Időtartam (-tól –ig)	Pedagógiai portfólió kurzus
Oktatást/képzést nyújtó szervezet	2012 és 2013 RAABE Tanácsadó és Kiadó Kft . RAABE Tanácsadó és Kiadó Kft.
Érintett főbb tárgyak/készségek	Hogyan írjunk sikeres intézményvezetői pályázatot
Időtartam (-tól –ig)	2012
Oktatást/képzést nyújtó szervezet	Wekerle Sándor Alapkezelő
Érintett főbb tárgyak/készségek	Régiós szakmai műhelysorozat
Időtartam (-tól –ig)	2012
Érintett főbb tárgyak/készségek	Integrációra érzékenyítő (IPR-Light) továbbképzési program
Időtartam (-tól –ig)	2012
Érintett főbb tárgyak/készségek	A pedagógiai program, SZMSZ, Házi rend új jogszabályok szerinti felülvizsgálata
Időtartam (-tól –ig)	2011
Oktatást/képzést nyújtó szervezet	Verlag Dashöfer Kft.
• Érintett főbb tárgyak/készségek	Dokumentációkezelés a Minőségirányítási Rendszerben
• Időtartam (-tól –ig)	2004-2006
• Oktatást/képzést nyújtó szervezet	Budapesti Műszaki Egyetem, Pedagógiai Tanszék
• Érintett főbb tárgyak/készségek	Közoktatás vezetés
• Elnyert képesítés megnevezése	közoktatás vezetői szak
• Országos besorolás szerinti szint	szakvizsga
• Időtartam (-tól –ig)	2007
• Oktatást/képzést nyújtó szervezet	Euron Tanácsadó és Szolgáltató Kft Kft
• Érintett főbb tárgyak/készségek	Mérés-értékelés a kistérségben
• Elnyert képesítés megnevezése	Kistérségi mérési koordinátor
• Időtartam (-tól –ig)	2006.
• Oktatást/képzést nyújtó szervezet	Energetikai Szakképzési Intézet Paks
• Érintett főbb tárgyak/készségek	Számítógépes ismeretek

- Elnyert képesítés megnevezése **ECDL Start vizsga**
- Időtartam (-tól –ig) **2001**
- Oktatást/képzést nyújtó szervezet **T& T Quality**
- Elnyert képesítés megnevezése **Oktatásügyi manager**
- Időtartam (-tól –ig) **1998/99**
- Oktatást/képzést nyújtó szervezet **Tolna Megyei Pedagógiai Intézet**
- Érintett főbb tárgyak/készségek **Vezetélméleti tanfolyam**
- Időtartam (-tól –ig) **1998/99.**
- Oktatást/képzést nyújtó szervezet **Tolna Megyei Pedagógiai Intézet**
- Érintett főbb tárgyak/készségek **Mérésmethodikai tanfolyam**
- Érintett főbb tárgyak/készségek **A 14-18 éves korosztály mentálhigiéniéje**

EGYÉNI KÉSZSÉGEK ÉS KOMPETENCIÁK

ANYANYELV

MAGYAR

EGYÉB NYELVISMERET

- Olvasási készség
- Íráskészség
- Beszédkészség

olasz

Alapszintű (A2 – B1)
Alapszintű (A2 – B1)
Alapszintű (A2 – B1)

Társas készségek és kompetenciák

Főként élettapasztalatból és vezetői beosztásból eredő készségeket szereztem, mint empátia, segítőkészség, elfogadás, alkalmazkodás, meggyőződés és döntés, motiválás képessége, rugalmasság, feladattudat, teljesítmény orientált munkavégzés.

Szervezési feladatokban szerzett jártasság.

Igazgató-helyettesként a sikeres kommunikációhoz és hatékony kapcsolattartáshoz, a munka szervezéséhez szükséges készségeket szereztem.

SZERVEZÉSI KÉSZSÉGEK ÉS KÉPESSÉGEK

Vezetői ismeretek – Budapesti Műszaki Egyetem, Pedagógiai Tanszéken szerzett ismeretekre és a 13 évig végzett vezető helyettesi munkakörből adódik Koordináló és kommunikációs képességek, programszervezés, team irányítás, kezdeményező- motiváló készség, rendszerszemlélet.

Műszaki készségek és kompetenciák

A szükséges műszaki ismeretek, oktatástechnikai berendezések, videó felvevő és lejátszó, videokamera használata, fényképezés, projektor használatában jártasságot szereztem, mindennapi munkámban alkalmazom.

Számítógép-felhasználói

Számítástechnikai alapismeretek, word, excel, power point, internet, projektor

készségek és kompetenciák

használata.

Oktatástechnikai eszközök kezelése.

KÉSZSÉGEK
és képességek

Sport: futás, túrakerékpározás

JÁRMŰVEZETŐI
ENGEDÉLY(EK)

B kategóriás jogosítvány

Kelt, Dunaföldvár, 2018. március 26.

A pályázatomban célja, hogy a Szekszárdi Tankerületi Központ *Fejlesztési Tervében* a 2017-2022-ig tartó időszakra megfogalmazott elvárások és a helyzetelemzés alapján megállapított lehetőségeket figyelembe véve vezetői programot adjak a Dunaföldvári-Bölcskei Általános Iskola, Alapfokú Művészeti Iskola és Gimnázium intézményben dolgozók számára.

Kiindulópontok, elképzelések

A meghirdetett intézményvezetői beosztás ellátására belső pályázóként, az intézmény vezetőjeként adom be vezetői programomat.

Céлом, hogy biztosítsam:

- az elmúlt öt évben végzett vezetői munkám tapasztalatai és a helyzetelemzés megállapításai alapján az intézmény hosszú távú, biztonságos működését,
- Dunaföldvár és Bölske települések oktatási intézményeinek szakszerű és törvényes működtetését,
- az intézmény valamennyi iskolájában a nemzeti köznevelésről szóló 2011. évi CXCV. törvény értelmében az ingyenes és kötelező alapfokú oktatás, a középfokú oktatás az érettségi megszerzéséig történő felkészítés magas színvonalú ellátását,
- munkatársaim számára a jogszerű, biztonságos, kiszámítható, és a továbbfejlődést lehetővé tevő munkafeltételeket,
- az intézmény törvényes, gazdaságos működtetését,
- a Szekszárdi Tankerületi Központ *Fejlesztési Tervében* megfogalmazott célok teljesüléséhez az intézmény aktív hozzájárulását.

1. Bevezetés

A Dunaföldvári-Bölcskei Általános Iskola, Alapfokú Művészeti Iskola és Gimnázium többcélú közoktatási intézményként 2008. július 1-jén kezdte meg működését a három település által létrehozott Közoktatási Intézményfenntartó Társulás irányításával.

A társulás eredményesen pályázott a Dél-Dunántúli Operatív Program keretében meghirdetett általános iskolák átalakítását, bővítését és felújítását célzó projekt közel egy milliárd forint támogatásra. Mindhárom településen új általános iskola épülhetett, melyek átadására 2011. április 15-én került sor. A DDOP pályázathoz szorosan kapcsolódtak a TÁMOP projektek szakmai képzései és a TIOP pályázat tanulói laptop programjának informatikai fejlesztései. A többcélú közös igazgatású közoktatási intézmény alakulásakor hat, egy év múlva pedig már nyolc, szakmailag önálló, egymással együttműködő, tevékenységüket összehangoló tagintézménnyel látta el feladatait. 2008 júliustól 2012. december 31-ig a három település óvodái, bölcsődéje, általános iskolái, gimnáziuma, szakiskolája és speciális szakiskolája alkották az intézmény tagintézményeit. 2013. január elsejétől - az iskolák állami átvétele után - a bölcsőde és az óvodák a települések önkormányzataihoz kerültek vissza. A dunaföldvári oktatási intézmények működtetését 2016. december 31-ig Dunaföldvár Város Önkormányzata vállalta fel. 2015. július elsejétől a szakiskola kivált az intézményből, a Nemzetgazdasági Minisztérium fenntartásába került és a Szekszárdi Szakképzési Centrum tagintézménye lett. A szervezeti változások 2017-ben folytatódtak, mely a Madocsai Általános Iskolát érintette. Fenntartását és működtetését a település és az egyház kezdeményezését követően 2017. szeptember 1-től a Madocsai Református Egyházközösség vállalta fel. 2017. január elsejétől az intézmény fenntartási és működtetési feladatait a Szekszárdi Tankerületi Központ látja el.

HELYZETELEMZÉS

2. Helyzetelemzés

2.1. Az intézmény bemutatása

Az intézmény neve: Dunaföldvári-Bölcskei Általános Iskola, Alapfokú Művészeti Iskola és Gimnázium
OM azonosító: 201167

Az intézmény címe: 7020 Dunaföldvár, Templom u. 9. (székhely).

Jelenleg az alábbi tagintézmények tartoznak az intézményhez:

Beszédes József Általános Iskola	Dunaföldvár, Kossuth L. u. 17-23/A
Kegyes József Általános Iskola	Dunaföldvár, Püspök u. 1.
Alapfokú Művészeti Iskola	Bölcske, Paksi u. 18.
Magyar László Gimnázium	Dunaföldvár, Templom u. 9.
	Dunaföldvár, Templom u. 5.



1. ábra: Az intézmény tagintézményei

Az intézményvezető az intézmény egészét érintő döntéseit az igazgatótanácsra és a tagintézmény-vezetők véleményére támaszkodva hozza meg. Az igazgatótanács tagjai a tagintézmények vezetői és a tantestületek által delegált küldöttek.

A szervezet vertikális-lineáris felépítést mutat, melyet könnyen áttekinthető belső kapcsolatok és egyértelmű alá-fölérendeltségi viszonyok jellemeznek.

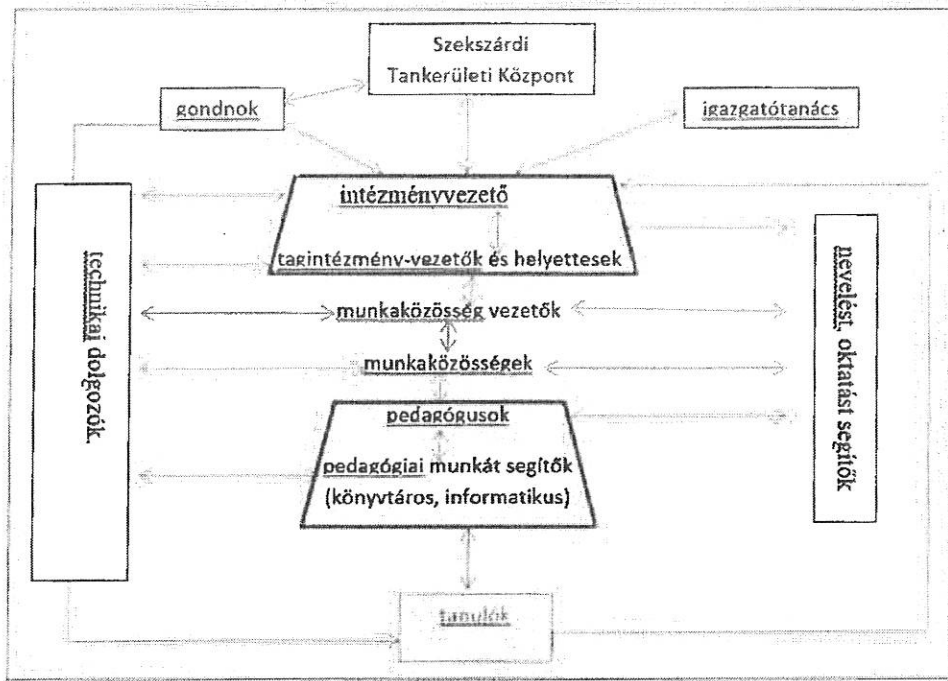

2. ábra: Kapcsolati háló

A pedagógusok szakmai munkáját a munkaközösségek működése segíti. A munkaközösségek az éves programok során saját tantestületük támogatásán kívül egymással is együttműködnek. Tevékenységükben megtaláljuk a közös versenyeket, rendezvényeket, méréseket.

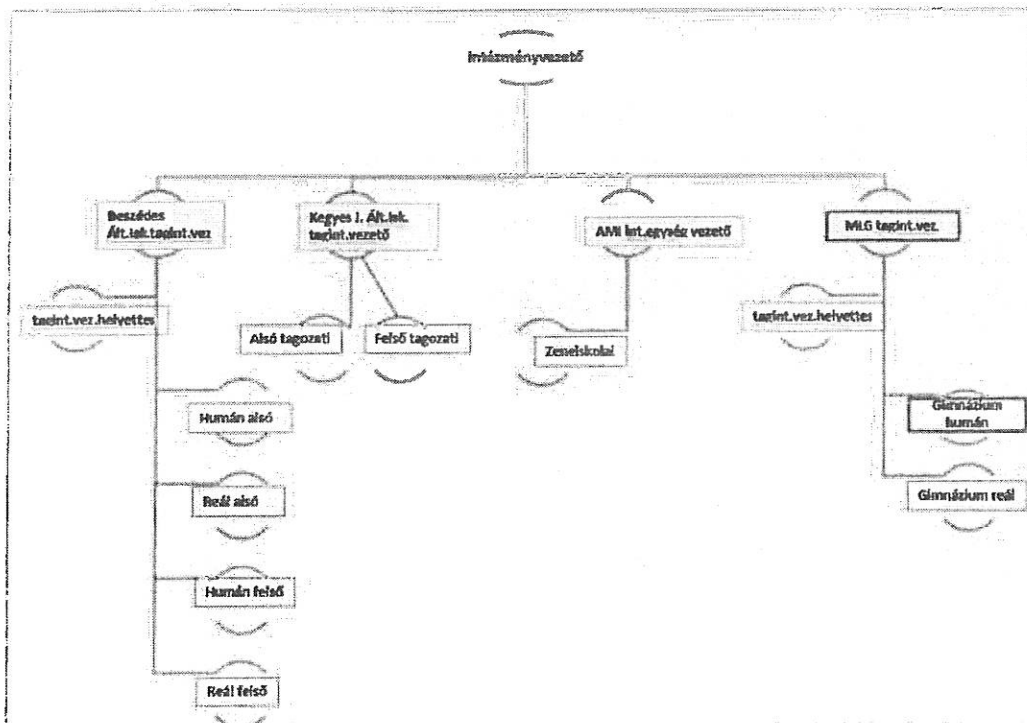

3. ábra: Munkaközösségek bemutatása

Az egyes tagintézményben dolgozó pedagógusok, alkalmazottak és az oktatott diákok száma (2018. január 26-án):

Tagintézmény	Tanuló-csoportok	Tanulólétszám	Pedagógusok	Nevelő-oktató munkát segítők	Technikai dolgozók
Beszédes József Általános Iskola	25	535	50	4	9
Kegyves József Általános Iskola	11	207	21	2	3
Magyar László Gimnázium	8	248	24	1	5
Alapfokú Művészeti Iskola	6 tanszak	104	8	1	-

2.2. Külső környezeti adottságok

A települések lakosságán kívül az elmúlt öt évben mindkét település (Dunaföldvár és Bölcse) iskoláinak vonzáskörzete stabilizálódott, kirajzolódott azoknak a településeknek a köre, ahonnan iskoláinkba jelentkeznek a tanulók. A bejáró diákok közül a legtöbben a Magyar László Gimnáziumba jelentkeznek, kisebb hányaduk az általános iskolákban és a művészeti iskolában tanul.

A bejáró tanulók száma 2013-2018 között					
Tagintézmény	2013/2014	2014/2015	2015/2016	2016/2017	2017/2018
Beszédes József Általános Iskola	16	14	14	15	19
Kegyves József Általános Iskola	4 (Dfvár)	3 (Dfvár)	2	3	5
Magyar László Gimnázium	129	102	94	103	121
A bejáró tanulók lakóhelye az ált. iskolákban	Alsószentiván, Előszállás, Daruszentmiklós, Bölcse, Alap, Solt, Apostag	Paks, Előszállás, Solt, Daruszentmiklós, D.újváros, Alsószentiván	Paks, Előszállás, Solt, Dunaújváros, Alsószentiván, Daruszentmiklós	Előszállás, Solt,	Németkér, Előszállás, Solt, D.egyháza, Bölcse, D.szentmiklós, Madocsa, D.fvár
A bejáró tanulók lakóhelye a gimnáziumban	Előszállás, Dunaegyháza, Solt, Mezőfalva, Alsószentiván, Dunavecse, Nagyvenyim, Apostag, Bölcse, Harta, Dunaújváros, Madocsa, Rácalmás, Baracs, Tass, Nagykarcsony, Kisapostag				

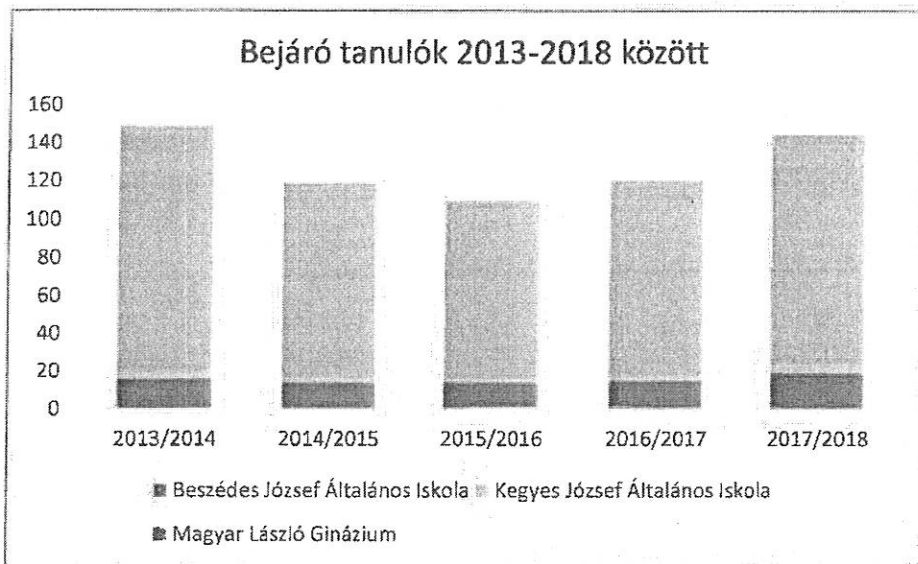

4. sz. ábra: Bejáró tanulók száma

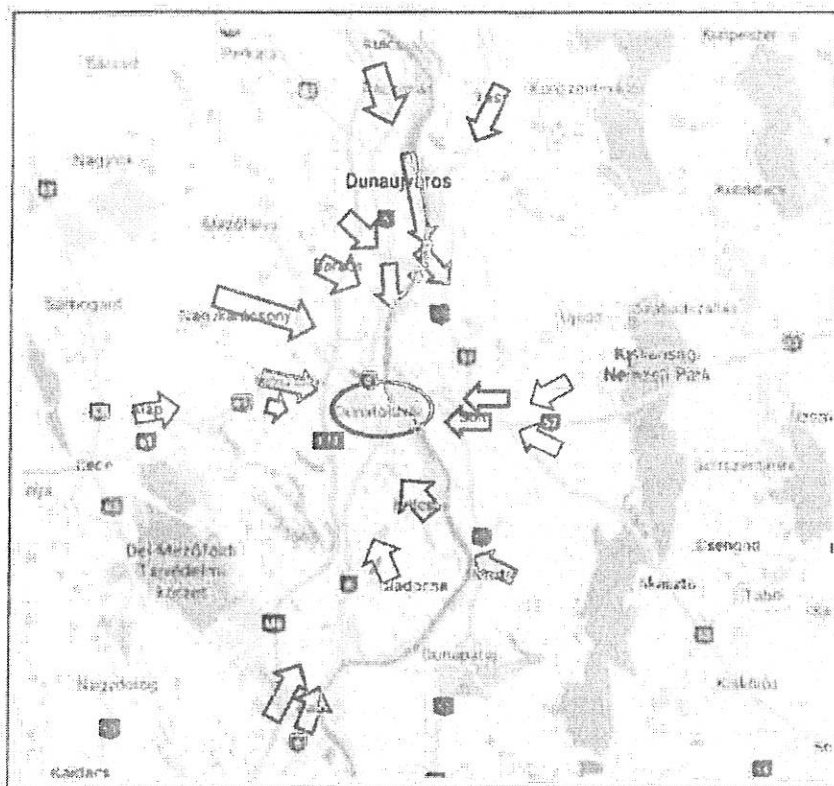

5. sz. ábra: A dunaföldvári iskolák vonzáskörzete

A két település földrajzi helyzete, a 8 km-es távolság a pedagógusok kapcsolatát is erősítette, mely áttanításokban, a szakos ellátottság biztosításában, közös tanulói, tanári programokban realizálódott.

Áttanítók, óraadók fogadása a szakos ellátás biztosítására						
Tagintézmény	2013/2014	2014/2015	2015/2016	2016/2017	2017/2018	
Beszédes József Általános Iskola	3	2	-	2	2	
Kegyves József Általános Iskola	6	4	4	3	2	
Magyar László Gimnázium	2	6	4	6	6	
Alapfokú Művészeti Iskola	-	-	5	4	5	

2.3. Belső környezeti adottságok

A települések iskolái nagy múlttal rendelkező iskolák, a települések meghatározó pontjai.

A tagintézmények szakmailag önállóak, azt a feladatot végzik, amihez a leginkább rendelkezésre állnak az erőforrásaik, melyeknek szakmai hagyományai.

Az általános iskolákban az alapfokú nevelés és oktatás az alsó tagozatokon egész napos (iskolaotthonos) oktatási formában valósul meg. A felső tagozatokon a Beszédes József Általános Iskolában délutáni napközis csoportban, a Kegyves József Általános Iskolában pedig tanulószobai foglalkozásokon segítik a pedagógusok a tanulók felkészítését.

Az alapfokú művészeti iskola fő feladata a zenei műveltség megalapozása, zeneértő, zeneszerető közönség nevelése. Egyéni és csoportos oktatási folyik egyrészt a székhely intézményben, másrészt az általános iskola épületeiben zongora, hegedű, furulya, fuvola, trombita, kürt, szintetizátor-keyboard, népi ének tanszakon. Az iskola tanulóközösségét a helyi általános iskola és gimnázium diákjai képezik.

A gimnáziumban az általános műveltséget kiterjesztő és elmélyítő, a magasabb műveltség megszerzését megalapozó nevelő-oktató tevékenység folyik. Jelenleg 4 és 6 évfolyamos képzést kínál a diákoknak és lehetőség van esti tagozat indítására is. Elsősorban az érettségi vizsgára és a munkába állásra, a felsőfokú tanulmányok megkezdésére, valamint az élethosszig tartó tanulásra készíti fel a tanulókat. A gimnáziumban a tanulók segítésére korrepetálásokat szerveznek. **Az idegen nyelvek** oktatása német, angol és orosz nyelveken történik. Az informatika teremben korszerű géppark áll a diákok rendelkezésére.

Az iskolák egy részének **kihasználtsága** a demográfiai változások miatt az utóbbi öt év alatt kismértékben csökkent. A dunaföldvári általános iskolában 5 %-al, a gimnáziumé 8%-al csökkent. A bölcskei és a művészeti iskolában a tartós létszám miatt nem változott az épületek kihasználtsága.

2.3.1. Tárgyi feltételek

Általános iskolák

A dunaföldvári Beszédes József, a bölcskei Kegyves József életében fordulópont volt 2011. áprilisa, amikor a DDOP pályázati forrásból épült új iskolaépületek átadását követően megkezdődhetett az oktatás a 21. századi elvárásoknak megfelelően felszerelt új iskolaépületekben.

Dunaföldváron több évtizedes probléma oldódott meg a felső tagozat egy épületben való elhelyezésével. Az alsó tagozat ezen kívül még a Püspök u. 1. sz. épületben épületben látja el feladatát. Ez az épület tanulói laptopokkal, interaktív táblával és internet-hozzáféréssel, kiscsoportos oktatási lehetőségekkel rendelkező telephely. Megfelelő méretű ebédlő és ételkiosztó biztosítja a tanulók kulturált étkezését, valamint tornaterem áll rendelkezésre a testnevelés órák megtartásához. A Kossuth Lajos utcai főépülethez csatlakozó volt rendőrségi épületet a város **önkormányzata** felújította és iskolai oktatás céljára átadta. A **központi épület kibővítésével** az alsó tagozat széttagoltsága jelentősen csökkent. 2016 szeptemberétől a Templom u. 32-ben lévő három osztály helyet kapott a főépületben. Az új szárnyban a tantermeken kívül egy tornaszoba és rendezett udvar is az osztályok rendelkezésére áll. A város önkormányzata vállalta az iskolai működtetését és ezt a feladatát 2016-ig látta el. Működtetését az iskolák iránti elkötelezettség és

gondoskodás jellemezte, biztosította az iskolákat a rendkívüli eset bekövetkezése esetén az azonnali segítségnyújtásról és arról az elvről, hogy a gyerekek tanulási környezetét hivatottak jobbá tenni.

A város támogatja a letelepülő fiatalokat bérlakással, akiket az intézmény javaslatára alkalmaz a fenntartó. Új pályázatokat adtak be a tornacsarnok felújítására és a Püspök utcai telephely teljes korszerűsítésére. A felújított csarnokot 2017 októberétől már használhatják a tanulók. 2017-től a Szekszárdi Tankerületi Központtal közös fejlesztések kezdődtek el. A Püspök utcai épületben fűtéskorszerűsítés valósul meg 2018-ban pályázati, önkormányzati és tankerületi támogatással.

A bölcskei iskolában a teljes tanulóközösséget el tudták helyezni az új iskolában.

Az új épületekben adták a szaktantermi oktatás felételei, a pedagógusok rendelkezésére állnak a pályázatokból beszerzett informatikai eszközök - tanári és tanulói laptopok, interaktív táblák, projektorok.

Az informatikai ismeretek oktatása számítógépteremben, a pályázatokból kapott új eszközök használatával, csoportbontásban történik minden tagintézményben.

Az idegen nyelvek oktatása német és angol nyelvek tanításával csoportbontásban történik.

A technika tantárgy tanításának helyszínül mindkét általános iskolában berendeztek egy-egy műhelytantermet, melyben kézműves tevékenységet végeznek a tanulók. A berendezési és használati tárgyak az iskolák korábbi eszközeiből és a tankerülettől kapott eszközökből állnak. A felső tagozatos tanulók kéziszerszámokkal, különféle fa-és papíryananyagokkal, fémhuzalokkal, festékekkel dolgoznak és állítanak elő egyszerűbb használati- és dísz tárgyakat. A Kegyes József Általános Iskolában a rajz tantárgy oktatásához, tűzzománc készítéséhez is rendelkeznek sokféle eszközzel.

Dunaföldváron és Bölcskén működik az iskolakönyvtár. Az épületekben korszerű ebédlőben étkezhetnek a diákok és a pedagógusok.

A mindennapos testnevelés és az úszásoktatás feltételeinek megteremtéséhez hosszú távon nem biztosítottak a feltételek.

A tornatermek kapacitása kicsi a szükséges órák számához viszonyítva. Dunaföldváron három tornaterem, egy tornaszoba és egy nagyméretű csarnok áll az oktatás rendelkezésére, melynek területét szinte minden tanórán két osztály használja egyszerre a tér elválasztásával. Folyamatban van a dunaföldvári sportcsarnok térelválasztó berendezésének tervezése és kivitelezése a tankerületi központ támogatásával.

A testnevelés órák elhelyezéséhez szükséges a délutáni időszakban is testnevelés tantárgyi órákat tartani. Ez az egésznapos oktatási formában működő alsó tagozat osztályaiban valósítható meg. A szabadtéri testnevelés órák megtartásához három sportudvar áll rendelkezésnkre. A bölcskei általános iskolában a községi tornacsarnokban folyik az oktatás, szintén a terület elválasztásával lehetővé téve két osztály egyidejű oktatását. Az úszásoktatás mindenhol csak a paksi uszodába történő utazással oldható meg, a testnevelés órák összevonásával.

Dunaföldváron elkezdődött egy városi sportcsarnok építési tervének megvalósítása sportegyesületi, városi összefogással, pályázati források és civil szervezetek, vállalkozások támogatásával. A csarnok felépülését követően a használata az iskolák gondjait is csökkentheti.

Az iskolák környezete, az udvarok felszereltsége folyamatosan épül, rendeződik. A települések önkormányzatai és az iskolai alapítványok támogatásával játszótereket, mozgás- és sporttevékenységre alkalmas területeket alakítottak ki az általános iskolákban.

Középiskola

A Magyar László Gimnázium 1952 óta látja el a középiskolai oktatás-nevelés feladatait Dunaföldváron. Épülete - mely a ferences rendi kolostor átalakításából vált gimnáziummá - 1998-ban három osztályteremmel, egy számítástechnika szaktanteremmel, tornateremmel, kondicionáló teremmel és öltözőkkel, aulával bővült. A régi szárny felújítást igényel, tetőszerkezetének anyaga már nem alkalmas a tető biztonságos megtartására, veszélyessége miatt javítása szükséges. A tető szakértő általi vizsgálata megtörtént, a műemlékvédelem felügyeletével elkezdődtek a tervezőmunkák a tető cseréjéhez. A tankerületi központ koordinálja és irányítja és biztosítja az anyagi forrást ehhez a nélkülözhetetlen munkához.

A gimnázium régi és új épületei a korszerű oktató-nevelő munka feltételeinek csak részben felelnek meg. Helyhiány miatt nincs mód – a két informatika szaktanterem és a nyelvi labor kivételével - a **szaktantermi oktatásra**, legalább még egy nyelvi laborra és természettudományi szaktanteremre lenne szükség a XXI. századi elvárások teljesüléséhez. Kevés a terem száma a csoportbontásokhoz is, így az aulában, az ebédlőben és a biológiai szertárban is folynak tanítási órák.

A korábbi **testnevelés órai** problémák megoldódtak, a terem **műanyag burkolatának cseréje** a tankerület központ támogatásával megvalósult.

Alapfokú Művészeti Iskola

Az Alapfokú Művészeti Iskola 1985-2009-ig működött a Beszédes József Általános Iskola tagozataként. 2009-től a gimnáziumhoz és a szakiskolához hasonlóan a mikrotérségi intézmény tagintézményeként az intézmény részévé vált. Jelenleg székhelyen levő önálló intézményegységként működik.

Az oktatás helyszíne nagy részben az intézmény székhelyének épülete, ahol nyolc szaktanteremmel rendelkezik az iskola. A korábbi évekhez képest előrelépés az, hogy a hangszeres oktatás nagy része egy helyen, egy épületben folyik. Kihelyezett oktatás a helyi általános iskola Kossuth Lajos utcai és Püspök utcai épületében van. A tárgyi feltételek, a hangszigetelt tanteremek, a hangszerek az oktatás minden helyszínén biztosítottak. A hangszerek karbantartásának, hangolásának költségét a tankerületi központ biztosítja, úgy mint az új hangszerek beszerzésének költségeit is (fuvolák, kürt, ritmushangszerek). Az informatikai eszközök oktatásban való használata a zeneiskolában is elkezdődött. Folyamatban van a szolfézsstermek felszerelése számítógépekkel és a kottafíró program alkalmazása.

Pályázati forrásból beszerzett eszközök:

Az általános iskolák informatikai eszközparkjának jelentős részét a TÁMOP és TIOP pályázatokon (1.sz. melléklet) beszerzett eszközökön kívül a **Klebelsberg Központ pályázati forrásaiból** kapták az iskolák.

- Az **informatika szaktanterem** eszközállományának korszerűsítése valósult meg a **TIOP 1.1.1A-15/1-2015**- Intézményi infrastruktúra eszközfejlesztési programmal, melynek keretében az intézmény minden iskolája számítógépteremekben elhelyezett asztali gépekhez jutott.
- A gépek használatba vételével a tanulók a folyamatosan bővítik tudásukat a megújult számítógépterem eszközeinek használatával. Az intézmény **5 tagintézménye** összesen **186 db eszközzel** gazdagodott ebből a támogatásból.
- A Beszédes József Általános Iskola tagintézmény a **TIOP-1.1.1-12/1**. Intézményi informatikai infrastruktúra fejlesztés a közoktatásban pályázati forrásból is nyert el eszközöket (32 db tantermi notebook, 19 db tanári notebook, 7 db projektor).
- A **TÁMOP 3.1.4/B** Mentoráló intézményi programból eszközbeszerzésére a Beszédes József Általános Iskola 500 000 Ft-ot használhatott fel technikai-, szabadidős- és sportfoglalkozásokhoz.
- A **TÁMOP 3.1.4.C-14-2015-0106** pályázatból a Kegyes József Általános Iskola kapott 8 db korszerű asztali számítógépet és 8 db monitort az informatika oktatáshoz. számítógépeket. Ezen kívül 2 db lappal és 2 db projektorral is bővült a pályázatnak köszönhetően az eszközállományuk.
- Folyamatban levő eszközbeszerzés **EFOP-3.2.4** „Digitális kompetencia fejlesztése” c. projekt notebook pályázata a **pedagógusok szakmai munkájának korszerűsítéséhez**. Az eszközök 2018. márciusában érkeznek az iskolákba, 78 pedagógus nyújtotta be igényét az eszközökre és jelentkezett az informatikai képzésre.

A tankerületi központi forrásból beszerzett eszközök:

A Szekszárdi Tankerületi Központ 2017. január elsejétől látja el teljeskörűen a fenntartói és működtetői feladatokat az intézmény iskoláiban. A 2013-2016 közötti időszakot jellemző szerény és mértéktartó eszköztámogatást 2017-től a szükségletek szerinti támogatás mértéke jellemezte. Az iskolák mind taneszközökből, mind sporteszközökből igényelhettek az oktató munkához eszközöket, és tantermi berendezési tárgyakat.

A tagintézményekben az alábbi területeken gyarapodott a pedagógusok munkáját segítő eszközpark:

- demonstrációs eszközök az egyes tantárgyak tananyagának tanórai bemutatásához, elsajátításhoz (pl. falitablók, vonalzó garnitúrák, betűkártyák, mérlegek, súlykészletek, űrmértéksorozatok, számegegyenesek, demonstrációs óra, méterrúd, ritmuskészlet, kémiai anyagok, hőmérők, fizikai kísérleteket bemutató eszközök, falitérkép, számológépek,
- magnók,
- kézisztárak
- zárható média kocsik
- technika tantárgy oktatásához szükséges papír- és faanyagok,
- a napközis foglalkozásokhoz játékokat vásárolhattak az iskolák.
- mászókötel, tornaszámoly, tornapad, tornaszőnyeg, labdák minden sportághoz, stopperóra,
- hangtechnika megújítása
- zeneiskolai kottatartók, kottaolvasáshoz játékok, zenei tankönyvek, tanári asztalok, zongoraszékek, húrok, hangszerek (kürt, hegedűkürtöt, fuvolák, ritmushangszerek)
- jutalomkönyvek
- székek (tanári és tanulói)
- fénymásolók, nyomtatók
- projektorok
- irattári polcok
- papíráruk, irodaszerek

A tankerületi központ a pedagógusok munkáján kívül a **technikai dolgozók** tevékenységét is támogatja eszközökkel. A 2017. januárjától állományába került karbantartók és takarítók modern takarítógépeket (nagy teljesítményű porszívó, szőnyegtisztító, kőpadló-tisztító), munkagépeket (sövényvágó, hómaró, fűrőgép, fűnyírógép), munkaruhát- és cipőt, védőfelszereléseket kaptak. A takarításhoz szükséges vegyszerekkel és eszközökkel való ellátásuk folyamatos.

A **karbantartási feladatok** elvégzéséhez havi keretet biztosít a tankerület a gyors hibaelhárítás érdekében. A dolgozók rövid határidőn belül oldják meg a mosdók, ajtózárok, izzócserék, kerítések, udvari játékok meghibásodásakor jelentkező hibákat.

Egyéb forrásból beszerzett eszközök:

Az iskolák igénybe veszik az alapítványi feljajánlásokat és támogatásokat is.

- A Kegyes József Általános Iskolában a **Bölcskei Gyermekéért Közalapítvány** támogatásának köszönhető történt meg a folyosókon elhelyezett öltözőpadok, alsó tagozatos szemléltető eszközök, iskolai tábla és projektor beszerzése.
- A **Pannónia Ethanol Zrt.** a Beszédes József Általános Iskolát támogatta sporteszközökkel, a gimnáziumot informatikai eszközökkel.
- A **Kosárlabda Szövetségtől** – A *Sport legyen a Tiéd* program keretében - ajándékba kapott a Beszédes József Általános Iskola kosárlabdákat, palánkokat, pólókat.
- Az **Asztalitenisz Szövetség** pályázatából ping-pong asztalokat, hálókat, adogatógépet, ütőket, rengeteg labdát és labdafogó hálót nyert az iskola, melyet közösen használnak a sportkörrel.
- A **Nemzeti Kulturális Alap** támogatásával 2017. szeptemberében megalakult a Beszédes József Ált. Iskola kórusa, melyhez anyagi támogatást biztosít a szervezet a kórus munkájához.

Alapítványi támogatások

Az iskolák oktató-nevelő munkáját, szakmai tevékenységét az alapítványok is segítik:

“Együtt a Korszerű Oktatásért” Alapítvány	<i>Beszédes József Általános Iskola</i>
“Áldozunk Gyermekünk Tudásáért” Alapítvány	<i>Magyar László Gimnázium és Szakiskola</i>
“Bölcskei Gyermekéért” Közalapítvány	<i>Kegyes József Általános Iskola</i>

A támogatások tevékenységi körébe mindegyik iskola esetében az anyagi-technikai feltételek javítása, a tehetséges és a hátrányos helyzetű tanulók támogatása, tanulmányi- és sportversenyek költségeihez való hozzájárulás szerepel.

2.3.2. Innovációk és eredményeik

Az intézményegyesítést (2008) megelőző időszakban a tagintézmények jelentős innovációs tevékenységeket, nagyobb tartalmi fejlesztéseket nem valósítottak meg saját képzési területeiken. A társulás városában (Dunaföldvár) és községeiben (Bölcske, Madocsa) a versenytárs nélküli óvodák, általános iskolák, középiskolák tevékenységét a lassú változást hozó, az évek során kialakított, kis lépésekkel járó innováció jellemezte.

Jelentős változást hoztak a pályázatok, melyeknek az infrastrukturális - eszköz - és tartalmi fejlesztésen túl további hozadékai is voltak és vannak jelenleg is. A tagintézmények pedagógusközösségei megismerték egymás értékeit, eredményeit mely jelentős motivációs erőnek bizonyult. A pályázatokhoz jelentős számú képzés társult, melyek gyakran régiós szinten szerveződtek intézményünkben. Ennek során kinyílt az iskola, a pedagógusközösség, pedagógusaink más iskolák tanárait –azok munkáját, jó gyakorlatait ismerték meg, később saját innovációkat indítottak el.

A **2013-2018 közötti időszakban** a tankerületi központok irányításával a hazai, uniós és a Klebelsberg Központ pályázatainak való részvételhez kapcsolódnak az innovációs lehetőségek.

A tárgyi feltételeknél már szereplő, eszközbeszerzéssel járó pályázatok és szakmai pályázatok összefoglalását mutatja be az alábbi felsorolás:

- **TÁMOP 3.1.4./B Köznevelés az Iskolában – Mentoráló intézményi működés kialakítása**

Két intézményi módszertani modellt bemutatása és az adaptálási lehetőségek biztosítása a program keretében (Családi délutánok az iskolában és Mértékváltás kézzel a tanteremben)

A programban szerepelt újrashasznosítással készült használati tárgyak, játékok elkészítése, tanítása is. A programban, a bemutató foglalkozásokon közel 50 fő vett részt a 2014/2015. tanévben. Az adaptációra vonatkozó együttműködési megállapodás három iskolával valósult meg.

A pályázat keretében az intézmény iskolái is **adaptálták** mások Jó gyakorlatait. A **Bogyiszlói Általános Iskola Intézményi mérési-értékelési-fejlesztési stratégia felépítése a hatékony, eredményes tanítás-tanulásért programját**. Ez a program az intézmény általános iskoláiban és a gimnáziumban segíti mérési-értékelési rendszerünk működtetését.

- **TIOP-1.1.1.-12/1. Intézményi informatikai infrastruktúra fejlesztés a közoktatásban**

A Beszédes József Általános Iskola tagintézmény a pályázati forrásból informatikai eszközöket (tanári és tanulói notebook) eszközöket kapott

- **TÁMOP 3.1.4.C – 14 Innovatív iskolák fejlesztése -2015.05 01.- 2015.10.31.**

A pályázatból tanulók ingyenes kirándulásának, táborozásának megvalósítására, szakkörök működtetésére, egészségügyi nap megszervezésére került sor a Kegyes József Általános Iskola tagintézményben.

- **TIOP 1.1.1A-15/1-2015 Intézményi infrastruktúra eszközfejlesztési program** keretében az intézmény minden iskolája számítógéptermben elhelyezett asztali gépekhez jutott.

- **TÁMOP-3.1.19-15/1-2015-0001** „Tartalmi-módszertani fejlesztés, valamint pedagógus továbbképzés a mindennapos testnevelés terén” című kiemelt projekt pilot, pedagógus továbbképzési programban vett részt a Beszédes József Általános Iskola.

- **A Határtalanul a HAT-17-01-2017-01134** pályázati azonosítóval jelölt pályázatot adott be a Kegyes József Ált. Iskola és nyert el közel egy millió forintot a hetedikesek kirándulásához.

- A Klebelsberg Központ **Szakmai programok és jó gyakorlatok** támogatására kiírt pályázatán a Beszédes József Általános Iskola adott be két pályázatot tehetséggondozó tevékenységek támogatására **Fizikai kísérletek** a felső tagozaton és **Matematika szakkör** az alsó tagozaton)

2.3.3. Személyi feltételek

Az intézmény **nevelőtestületének** stabilitása, felkészültsége, életkora meghatározó az oktatás színvonalát tekintve. A tagintézményekben felkészült, a törvényi előírásoknak megfelelő végzettséggel rendelkező pedagógusok oktatnak, a szakos ellátottság biztosított.

Az intézmény nevelőtestületének **életkor és nemek szerinti megoszlása** az alábbi ábrán látható:

A férfiak száma aránya 15%, a nők száma 98 fő, 85%.

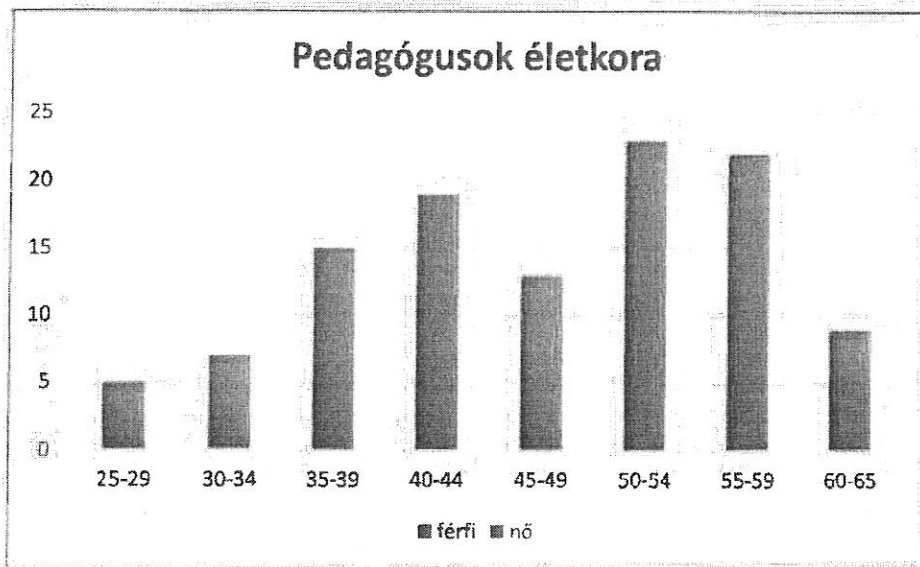

6. ábra: A nevelőtestület életkora

A nevelőtestület átlagéletkora 47 év.

A legtöbb pedagógus (45 fő) az 50-59 életkori kategóriához tartozik. Őket követi a 35-44 életkori kategória (34 fő).

Ez az életkor az új feladatok vállalása, az új módszerek elsajátítása, a korszerű oktatástechnikai eszközök használata miatt nehézséget jelent, a meglévő szakmai tudás és tapasztalat szempontjából viszont előnye és erőssége az iskoláknak.

A magas átlagéletkor ellenére vannak olyanok, akik vállalják a szakvizsga megszerzésével járó erőfeszítéseket és anyagilag is tudnak áldozni tanulmányaikra. 2013-ban a pedagógusok 13%-a rendelkezett szakvizsgával, jelenleg 28%.

A **szakvizsgát szerzett** dolgozók nagy része (64%) közoktatás vezetői és tanügyigazgatási területen, kisebb része (33%) fejlesztő pedagógiai vagy szaktárgyi területen szerezte meg képesítését.

A **továbbképzési tervekben** szereplő csoportos és egyéni képzésekre jelentkezők teljesítették vállalásaikat, sikeresen elvégezték a képzéseket, tanfolyamokat. Az elmúlt öt évben 12 fő tanult további képesítésért, szaktárgyhoz, tanítási módszertanhoz kapcsolódó tanfolyami képzéseken 227 esetben vettek részt a kollégák. A képzések 90%-a 30 órás képzés volt.

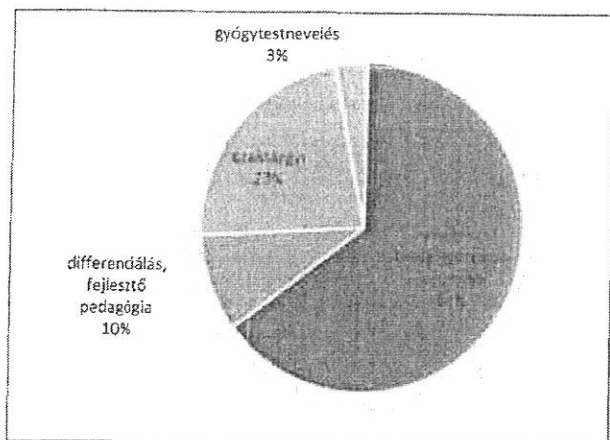

7. ábra: Szakvizsgával rendelkezők száma

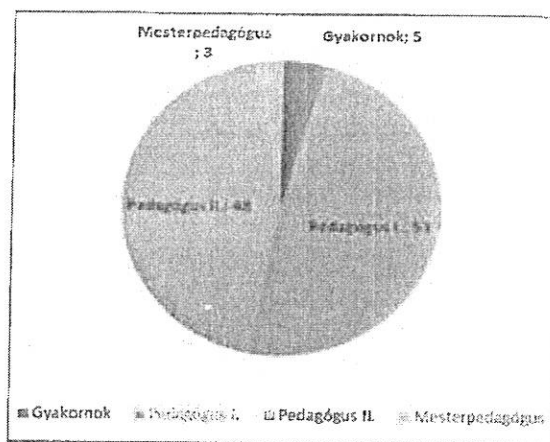

8. ábra: Pedagógusok besorolási kategóriái

A *pedagógus-életpályamodell* minősítési eljárásaiban a kötelező minősítéseket minden *Gyakornok* fokozatba sorolt pedagógus sikeresen teljesítette. Az elmúlt öt évben számuk négy fő volt, jelenleg öt fő tanít gyakornokként. Pedagógus II. fokozatban 48 fő van, ez a jelenlegi személyi állomány 44 %-a. Pedagógus I. fokozatú 47 fő (49%), közülük 11 pedagógus van tartósan távol, GYED, GYES miatt. A lezajlott sikeres minősítések száma 2013-2017 között négy gyakornoki vizsga és 36 fő Pedagógus II. fokozatú eljárása.

A *nevelő-oktató munkát segítő* dolgozók száma az utóbbi öt évben a pedagógiai asszisztensek számával növekedett. A Kegyes József Általános Iskolában egy pedagógus végzettségű, a Beszédes József Általános Iskolában két pedagógiai asszisztens és egy gyógypedagógiai asszisztens segíti a nevelő-oktató munkát.

Az *iskolai könyvtárak* működését a Magyar László Gimnáziumban és a Kegyes József Általános Iskolában pedagógusok látják el 2-2 órában, a Beszédes József Általános Iskolában történelem szakos tanár végzettségű könyvtáros dolgozik teljes munkaidőben.

A *informatikus rendszergazda* munkakört betöltő dolgozó csak a Beszédes József Általános Iskolában van alkalmazásban, a többi tagintézmény a korábbi években az ő segítségével, 2017-től pedig a tankerület informatikus dolgozóinak a közreműködésével oldja meg az informatika oktatás és az adminisztrációs rendszer működtetését.

A *technikai dolgozók és takarítók száma* jelentősen nem változott, a 2013 előtti létszámmal rendelkeznek az iskolák. A korábban önkormányzati állományban alkalmazott dolgozókat a tankerületi központ saját közalkalmazotti állományába vette át, számszerint 17 főt.

2.3.4. Nevelő-oktató munka értékelése

Az intézmény tanulói közösségének jellemzői

Az intézmény négy tagintézményében a 2017. október 1-jei adatok alapján 1095 diák részesül általános iskolai, középiskolai és művészeti (zeneiskolai) oktatásban.

A nevelő-oktató munka a Pedagógiai programban és a Helyi tantervben meghatározott feladatok alapján folyik. A különböző korosztályok, oktatási szakaszok más-más feladatot határoznak meg a pedagógusok számára. A cél az, hogy minden település és tagintézmény úgy kapcsolódjék az intézményhez, hogy megőrizze sajátosságait és eddig kialakult hagyományait.

A tanulólétszámok alakulása az elmúlt öt évben (okt. 1-jén):

A tanulók létszáma 2013-2018 között					
Tagintézmény	2013/2014	2014/2015	2015/2016	2016/2017	2017/2018
Beszédes József Általános Iskola	611	592	582	599	539
Kegyess József Általános Iskola	199	199	209	209	204
Magyar László Gimnázium	290	272	250	254	248
Alapfokú Művészeti Iskola	105	110	113	108	104

A 2013. évi adatokhoz képest 2017-ben a tanulólétszám 11,8%-al csökkent a Beszédes József Általános Iskolában, 14,5 %-al a gimnáziumban. A Kegyess József Ált. Iskolában kissé emelkedett a létszám, tartósan 200 fő körül mozog, a művészeti iskolában 100-105 fő a tanulók száma.

Az intézménybe járó gyermekek, diákok összetétele heterogén értelmi képességeik és szociális háttérük alapján is. A **kiemelkedő tehetségű**, kiváló tanulók mellett az átlagos képességű és **tanulási problémákkal küzdő** tanulók is jelen vannak. Mindkét csoporttal való foglalkozás, az elvárt feladatok hatékony teljesítése sokféle pedagógiai tevékenységet igényel, megköveteli a változatos módszerek és munkaformák használatát. Az intézmény minden iskolájában **integrált oktatási formában** tanulnak az **SNI tanulók**, köztük az enyhe értelmi fogyatékos tanulók is (6 fő). A korábbi években kislétszámú csoportokban foglalkoztatott tanulók a nagy létszámú osztályokban problémáikból adódóan nehezen haladnak és sok tanári segítségre lenne szükségük. Fejlesztésük, szakszerű ellátásuk a gyógypedagógusok nyugdíjba vonulásával egyre nehezebb és a képzett szakemberek munkáját helyettesítő tevékenységek csak részben segítik a tanulók előmenetelét, a szükséges órátömeget nem tudják biztosítani. A **bölcskei iskolában** fejlesztő pedagógusok foglalkoznak a sajátos nevelési igényű, enyhe értelmi fogyatékos és a BTM tanulókkal is. A **dunaföldvári iskolákban** fejlesztő pedagógusok és óraadó gyógypedagógus látja el ezeket a tanulókat.

A megkülönböztetett figyelmet érdemlő tanulók száma:

Létszám /2H/3H/SNI/BTM tanulók száma					
Tagintézmény/ tanév	2013/2014	2014/2015	2015/2016	2016/2017	2017/2018
Beszédes József Általános Iskola	611	592	582	559	536
	184	79	71	59	57
	51	38	31	22	31
	36	27	28	25	16
	72	64	58	45	45
Kegyess József Általános Iskola	199	198	209	209	203
	77	36	40	40	40
	37	29	3	35	29
	8	7	10	9	7
	30	28	28	21	15
Magyar László Gimnázium	290	273	250	244	247
	14	14	1	-	2
	-	3	1	-	-
	2	2	2	5	4
	16	6	13	6	6
Alapfokú Művészeti Iskola	114	114	113	108	104
	11	-	4	3	-
	-	-	-	1	1
	-	-	-	-	-

A hátrányos helyzetű tanulók legnagyobb számban a két általános iskolában vannak, melyek mindegyikben a kiscsoportos foglalkozások során különös figyelmet kapnak ezek a tanulók.

Számuk jelentős a tanórán kívüli foglalkozásokon is.

A *Kegyes József Általános Iskolában* a tanórán kívüli foglalkozások közül a felzárkóztató, a fejlesztő és a tanulószobai foglalkozásokon 31-32 %-os a hátrányos vagy a halmozottan hátrányos helyzetű tanulók részvétele. A szakkörökön, tehetségfejlesztő foglalkozásokon, sportkörön 12 %-ban vesznek részt ezek a tanulók.

A *Beszédes József Általános Iskolában* korrepetáláson 21,7% a hátrányos helyzetű, 11,8% a halmozottan hátrányos helyzetűek részvétele. Fejlesztő foglalkozáson előbbieket 13,3%-a, utóbbiak 8,3%-a vesz részt.

A *gimnáziumban* kevés – 10 fő alatti -a fenti csoportba tartozók száma. A tanulók részt vesznek a felzárkóztatásokon és felkészítő foglalkozásokon is.

A felzárkóztató foglalkozásokban résztvevő tanulók létszáma az utóbbi két évben:

Tagintézmény/ tanév	2015/2016	2016/2017
Beszédes József Általános Iskola	88	129
	78	76
Kegyes József Általános Iskola	77	75
	47	25
Magyar László Gimnázium	108	64
	15	9

Felzárkóztató, korrepetáló tevékenységünk célja, hogy iskolai szinten az évismétlők aránya ne haladja meg a tanulói létszám 6 százalékát.

Az **osztályfőnökök** osztályfőnöki órákon és a tanórákon kívül is igyekeznek minél nagyobb hangsúlyt fektetni a tanulókkal való személyes törődésre. Ennek egyik kiemelt területe az igazolatlan hiányzások figyelemmel kísérése és jelentése a Paksi Járási Hivatal Gyámhivatala és Szabálysértési Hatósága számára. A jelentési kötelezettség leadandó jelentések hatására csökkentek, nem jellemző az igazolatlan hiányzás az iskolákban. Az osztályfőnökök törekednek a rendszeres kapcsolattartásra a szülőkkel a magatartási, tanulmányi eredmények javítása érdekében. Egyéni fogadóórai időpontokat határoztak meg a pedagógusok a folyamatos kapcsolat fenntartásáért. A kötött időpontokon kívül előzetes egyeztetést követően a szülők egyéni kéréseit is figyelembe veszik a kollégák.

A **tanítók, szaktanárok** is fokozott figyelemmel kísérik és intézkedéseket tesznek a tanulók részéről megnyilvánuló deviáns viselkedések előfordulási arányának csökkentésére. Az új munkaformák lehetőséget adnak a tanulók nagyobb mértékű motiválására, a mikrocsoportokon belüli közös munka, egyéni felelősség kevesebb lehetőséget ad a viselkedési problémák kialakulására.

Az **új munkaformák** (kooperatív tanulási technikák, témahetek, projektek, a csoportmunka különféle módjai) 2008-as bevezetésétől, a kezdetektől elterjedtek és a pedagógusok szívesen alkalmazzák tanítási munkájukban.

A lemorzsolódással veszélyeztetett tanulók adatai

Az iskolai lemorzsolódás megelőzésének érdekében 2017-től működik országos szintű adatszolgáltatás, korai jelző-és pedagógiai támogató rendszer.

Az intézmény iskoláiban a lemorzsolódással veszélyeztetett tanulók létszáma **2018 januárjában** összesen 75 fő volt. A félévi elégtelen értékelést kapott tanulók száma 54, esetükben sokszor nevelési, tanulásra ösztönző szerepe is van egy-egy elégtelen osztályzatnak. Az év végi eredmények ennél biztatóbbak.

Kegyes József Általános Iskola 5 fő (5,38 %).

A félév értékelésénél a tanuló tanulmányi átlageredménye nem éri el a közepes (3) szintet 3 fő. A félév értékelésénél a tanuló tanulmányi átlageredménye egy félév alatt 1,1 mértékben romlott 2 fő. A félév értékelésénél, minősítésénél egy vagy több tantárgyból elégtelen (1) osztályzatot kapott tanulók száma 3 fő.

Beszédes József Általános Iskola: 40 fő (15,69 %)

A félév értékelésénél a tanuló tanulmányi átlageredménye nem éri el a közepes (3) szintet 38 fő. A félév értékelésénél a tanuló tanulmányi átlageredménye egy félév alatt 1,1 mértékben romlott 2 főnél. A félév értékelésénél, minősítésénél egy vagy több tantárgyból elégtelen (1) osztályzatot kapott tanulók száma 27 fő. A félév szorgalmának értékelésénél, minősítésénél hanyag (2) minősítést kapott tanulók száma 22 fő.

Magyar László Gimnázium: 30 fő (12,15%)

A félév értékelésénél a tanuló tanulmányi átlageredménye nem éri el a közepes (2,5) szintet 13 fő. A félév értékelésénél a tanuló tanulmányi átlageredménye egy félév alatt 1,1 mértékben romlott 17 főnél. A félév értékelésénél, minősítésénél egy vagy több tantárgyból elégtelen (1) osztályzatot kapott tanulók száma 29 fő. A félév szorgalmának értékelésénél, minősítésénél hanyag (2) minősítést kapott tanulók száma 11 fő.

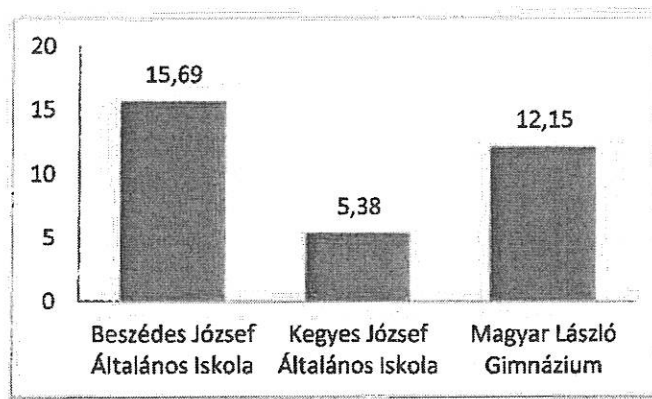

9. ábra: Az intézmény lemorzsolódási adatai

Pályaválasztás, továbbtanulási eredmények értékelése

Az intézmény beiskolázási mutatói jók, az általános iskolák 8. osztályának befejezése után az elmúlt években minden tanulót felvettek középfokú intézménybe.

Az alábbi megoszlás szerint jelentkeztek az utóbbi években tanulóink a középiskolákba:

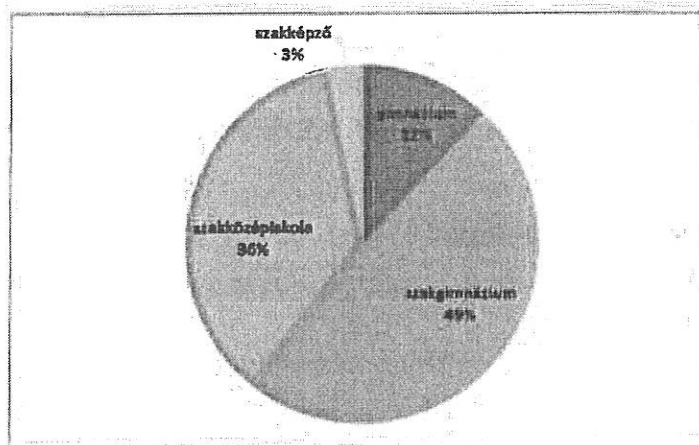

10. ábra: Az általános iskolai tanulók középiskolai jelentkezése

A középiskolába való jelentkezéseknél elsődleges cél, hogy a jelentkezők a számukra legmegfelelőbb intézménybe jelentkezzenek. A beiskolázási mutatók az általános iskolában jobbak az országos átlagnál. A magas szintű oktató munka eredményeként a tanulók sikerrel felvételiznek az általuk választott középiskolába. Középiskolai jelentkezésre először a 6. osztály végén kerül sor, a hatosztályos gimnáziumba. Emiatt a 8. osztály végén már kisebb az érdeklődés a gimnáziumok iránt. A legtöbb tanuló a helyi gimnáziumba, a paksi Energetikai Szakgimnázium és Kollégiumba és dunaujvárosi szakgimnázium és szakközépiskolákba jelentkezik. A diákok több, mint 80%-a az első helyen megjelölt intézménybe nyer felvételt.

A **gimnáziumban a továbbtanulásra** való felkészítés döntően osztályfőnöki óra keretében zajlik, de egyéb formában is segítik a pedagógusok ezt a tevékenységet. A paksi Munkaügyi Központ tájékoztatóján és az őszi szakmatúrán minden végzős 12. évfolyamos tanuló részt vesz. Pályaválasztási szülői értekezleteket tartanak a 12. osztályokban. A diákok részt vesznek

az évente megrendezett Educatio kiállításon, az egyetemi nyílt napokon, a szakmákat bemutató rendezvényeken, felsőoktatási intézmények tájékoztatóján.

Az utóbbi évek tendenciája az, hogy a 6 évfolyamos gimnáziumi képzés befejezése után a tanulók 80-85%-a jelentkezik felsőoktatási intézménybe. A 4 évfolyamos képzés után ez az arány alacsonyabb, 50% körüli, a többiek felsőfokú szakképzésre és OKJ-s képzésekre jelentkeznek. A gimnázium utáni továbbtanulásról megállapítható, hogy a diákok 90%-a abban a képzésben folytatja tanulmányait, amit választott, ahová szeretett volna bekerülni.

A pályaválasztást segítő programok hagyományos kínálata (szülői értekezletek, szakmatúrák, kiállítás, Munkaügyi Központ programjai) 2017-től tanítás nélküli pályaelemzés nap szervezésével bővült minden iskolánkban. Az első tapasztalatok kedvezőek voltak, a tanulók sikeresnek értékelték a programkínálatot (különböző foglalkozású, hivatású előadók meghívása, üzemi látogatások, kézműves foglalkozások).

Az országos mérés értékelése

Országos kompetenciamérés

Az országos kompetenciamérés intézményi összesített adatainak legegyszerűbben hozzáférhető alábbi adataiból látható, hogy a mérésben résztvevő évfolyamok teljesítménye az országosan elvárt értékek közelében van, vagy jobb annál. A mérésben részt vevő évfolyamok változatos összetételben hozták létre ezeket az átlagokat szakiskolával és anélkül a 10. évfolyamon, két vagy három általános iskolával a 6. és 8. évfolyamokon.

A *nem különbözik* eredmény óvatosságra intő kategória, melyhez elengedhetetlen mélyebb elemzést társítani. A tagintézményenkénti, évfolyamonkénti és diákonkénti elemzéseket követően állapíthatóak meg azok a területek, melyek a fejlesztési tervek kiindulási pontjaként használhatók.

A legutóbbi, 2017. évi eredmények jelzik, hogy halaszthatatlanul fejlesztéseket kell elindítani az eredmények javítása érdekében.

2017. évi eredmények	Létszám		jelentésben szerepel	%	mérési terület	évfolyam	átlageredmények		országos átlagtól való eltérés
	évf.	összesen					intézményi	országos	
Dunaföldvári - Bölskei Általános Iskola, Alapfokú Művészeti Iskola és Gimnázium	6.	113	106	94%	Matematika	6.	1440	1497	Alacsonyabb
	8.	147	126	86%		8.	1584	1612	Nem különbözik
	10.	47	36	77%		10.	1693	1647	Nem különbözik
					Szövegértés	6.	1451	1503	Alacsonyabb
						8.	1551	1571	Nem különbözik
					10.	1719	1613	Magasabb	

2016. évi eredmények

Dunaföldvári - Bölskei - Madocsai Általános Iskola, Alapfokú Művészeti Iskola és Gimnázium	6.	111	103	93%	Matematika	6.	1491	1486	Nem különbözik
	8.	124	105	85%		8.	1642	1597	Magasabb
	10.	31	29	94%		10.	1784	1641	Magasabb
					Szövegértés	6.	1504	1494	Nem különbözik
						8.	1580	1568	Nem különbözik
					10.	1734	1610	Magasabb	

2015. évi eredmények

Dunaföldvári - Bölskei - Madocsai Általános Iskola, Alapfokú Művészeti Iskola, Gimnázium és Szakiskola	6.	136	124	91%	Matematika	6.	1462	1497	Alacsonyabb
	8.	135	119	88%		8.	1604	1618	Nem különbözik
	10.	69	52	75%		10.	1704	1645	Magasabb
					Szövegértés	6.	1482	1488	Nem különbözik
						8.	1533	1567	Nem különbözik
					10.	1628	1601	Nem különbözik	

2014. évi eredmények

Dunaföldvári - Bölskei - Madocsai Általános Iskola, Alapfokú Művészeti Iskola és Gimnázium és Szakiskola	6.	123	114	93%	Matematika	6.	1524	1491	Magasabb
	8.	124	113	91%		8.	1660	1617	Magasabb
	10.	70	61	87%		10.	1702	1631	Magasabb
					Szövegértés	6.	1517	1481	Magasabb
						8.	1601	1557	Magasabb
					10.	1688	1597	Magasabb	

2013. évi eredmények

Dunaföldvári - Bölskei - Madocsai Általános Iskola, Alapfokú Művészeti Iskola, Gimnázium és Szakiskola	6.	133	124	93%	Matematika	6.	1509	1489	Nem különbözik
	8.	126	115	91%		8.	1650	1620	Nem különbözik
	10.	55	51	93%		10.	1750	1640	Magasabb
					Szövegértés	6.	1474	1497	Nem különbözik
						8.	1542	1555	Nem különbözik
					10.	1751	1620	Magasabb	

2.3.5. Az előző vezetői pályázat céljainak megvalósulása

A 2013-ban beadott intézményvezetői pályázatomban szereplő tervek, vezetői célok megvalósulását foglalom össze ebben a fejezetben.

A köznevelési rendszer változásából adódó feladatok teljesülése

A 2013-2017 időszakban a fenntartó *Klebelsberg Központ* irányítását folyamatos átalakulás jellemezte. A *Szekszárdi Tankerületi Központ* működése, tervezési stratégiája az intézmények számára egyre inkább átlátható működést eredményezett. A tankerület működése az intézmények számára saját költségvetés szerint gazdálkodás biztosításával, a problémákra való gyors reagálással, a szolgáltatók versenyeztetésével, a havi készpénzállomány biztosításával hatékony működést eredményezett. A szervezet dolgozóinak munkájára jellemző, hogy az intézményi környezet elmezése alapján a legkedvezőbb megoldást igyekeznek megkeresni. Az intézményi tervezőmunka fellendült, a beszerzések gördülékenyen lebonyolíthatók, a technikai dolgozók eszköz- és munkakörülményeik javultak. A tankerület jogi, munkaügyi, pénzügyi munkatársai közvetlenül elérhetőek és az iskolák rendelkezésére állnak. A tankerület vezetése fogadja a vezetői kezdeményezéseket, a döntések személyes tárgyalásokat követően történnek meg.

- A 2013-ban irányadó oktatáspolitikai tervek alapján az intézményben problémamentesen valósult meg a **hit-és erkölcsstan** oktatás bevezetése. Minden iskolában jelentkeztek pedagógusok a tantárgy tanítására felkészítő képzésekre. Az éve során tagintézményenként több pedagógus is megszerezte meg az etika oktatására jogosító tanúsítványt. Jelenleg **kilenc** pedagógusnak van meg a képesítése ehhez a tantárgyhoz.
- A **mindennapos testnevelés** oktatását a kezdeti és a felmenő rendszerű bevezetés éveiben is sikerült megoldani. Az órarend beosztásokkal a legtöbb órát tornateremben vagy legalább tonaszobában tartották meg a testnevelők. A személyi feltételekben sem volt hiány, új belépőkkel, edzőkkel, óraadókkal biztosítottuk a szakos ellátást.
- A **pedagógusok végzettsége** megfelelő az ellátott feladatokhoz. Az új diplomával záruló képzéseket mindenki sikeresen elvégezte. A szakos ellátottság közelít a 100 %-hoz, az öt éve még hiányként mutatkozó szakoknál is sikerült pedagógusokat alkalmazni.
- **Mérés-értékelés** területen van képzett szakember.
- Az **érettségi vizsgákra** a követelmények teljesítése, és a felkészítés a vizsgákra minden évben sikeres volt.
- A **kompetenciamérésre** rendszeres a felkészülés minden érintett iskolában. Az eredmények feldolgozása és elemzése megtörténik.
- A **helyi tanterv** összeállításánál az óraszámok meghatározása a pedagógusokkal való egyeztetést követően történt meg. A vélemény-nyilvánításra mindnekinek lehetősége volt.
- Az országos szakmai ellenőrzésekre a pedagógusok és a vezetők is felkészültek.

A fenntartói elvárások teljesülése

Az iskolák működése, oktató-nevelő tevékenysége megfelel a velük szemben támasztott fenntartói, helyi települési, közösségi és szülői elvárásoknak.

Az intézmény kapcsolatrendszerét érintő eredmények

- a szülők véleményének megismeréséhez a **pedagógus-vezetői-intézményi önértékelési folyamat** során megtörténtek az elégedettségmérések, melynek elemzése alapján került sor a fejlesztési célok meghatározására,
- a szülők bekapcsolódnak az iskolai programokba minden tagintézményben, a programok folyamatosan bővülnek (pl. gyaloglónap
- az ált. iskolában, pályázati program a bölcskei iskolában, alapítványi bál a gimnáziumban)
- a szülők a gyermeküket érintő elvárásokról, a követelményekről rendszeres tájékoztatást kapnak
- a művészeti iskolában rendszeresek a tanszaki koncertek,

- az intézmény eredményeiről folyamatos **tájékoztatást** nyújtunk az elismertség növelése érdekében a helyi kábeltelevízió, városi újság, az iskolák honlapján keresztül,
- a **kommunikációs csatornák** meghatározásával fontos a rendszeres kapcsolattartás a helyi közösségekkel, az iskola partnereivel (*ld. 3. sz. melléklet a kommunikációs csatornákról*)
- a **partneriskolákkal** való együttműködés fenntartása és új iskolákkal való kapcsolat felvétele folyamatos, a megyei iskolákkal pályázati programokon, tanulmányi- és sportversenyeken tartjuk a kapcsolatot
- **új iskolák** megkeresésével, hospitációs látogatásokkal, a módszertani kultúra és a meglévő problémákra keresünk megoldásokat (Dombóvár, Decs – tehetséggondozás, bogyiszlói iskola, zeneiskolák)
- a gimnázium jól működő kapcsolatát ápol cserediák-program keretében a németországi testvérváros, Weikersheim középiskolájával,
- Dunaföldvár olaszországi testvérvárosa, Ossoona diákjai is rendszeresen meglátogatják a gimnázium tanulóközösségét magyarországi kirándulásaik alkalmával

Az oktatás feltételeinek javítása terén elért eredmények

- az iskolaépületek állagának javítása terén a Magyar László Gimnázium épületének korszerűsítése folyamatban van.
- a karbantartások mellett fokozottabb figyelmet fordítunk a rongálások megelőzésére, az épületek állagának megőrzésére,
- a szaktantermek, hangszeres oktatásra használt termek esetében a modern demonstrációs eszközök, berendezési tárgyak beszerzése folyamatos
- az IKT stratégia megvalósítását segíti az új eszközpark és a személyes használatra kapott tanári notebookok,
- a mindennapi testnevelés órák megtartásához rendelkeznek az iskolák új eszközökkel, aktív, kreatív pedagógusokkal,
- a sportudvarok felszereltsége folyamatosan bővül.

Az innovációs tevékenység eredményei

Az **innovációs munka területén** az eddigi pályázati eredmények új pályázatokba való bekapcsolódással bővültek (*ld.2.3.2. fejezetben*) A tankertület kezdeményezése és az iskolák vezetőinek irányításával több országos pályázatba bekapcsolódtunk.

Referencia-intézményi bekapcsolódásra nem került sor, de a *Jó gyakorlatainkat* bővítettük, és más iskoláktól is átvettünk, adaptáltunk programokat.

A szervezetfejlesztésben megvalósult változások eredményei

- az intézményvezetés tagjainak együttműködésével az intézmény olyan úton halad a versenyképes szervezetté válás folyamán, amely sikeresen válaszol a környezeti kihívásokra és a környezetből érkező változó igényekre,
 - településeinken és a térségben tovább erősítjük az intézmény közoktatásban elfoglalt helyét, biztosítjuk diájakjaink számára a magas színvonalú oktatást,
 - a munkaközösség-vezetők feladatköre szaktárgyi munkaközösségek számának csökkenésével tantárgycsoportonként szerveződött át humán-reál csoportokká, több tantárgyat oktató pedagógust integrálva egy-egy közösségbe,
 - a szervezeti kultúra támogatja a munkatársak együttműködési készségének fejlesztését, a közös csapatmunkátcsoporthközi viszonyok fejlesztését,
 - a szervezeti struktúra és kultúra megjelenési formáinak és arculati elemeinek a fejlesztése folyamatos
- A szervezeti profil **2013. évi mérésekor** fennálló állapotot mutatta be a az alábbi grafikon, mely a tantestületek együttműködési tevékenységének kiindulási helyzetét tükrözi (*leírása a 3. sz. mellékletben*)

Szervezeti profil 2013-ban

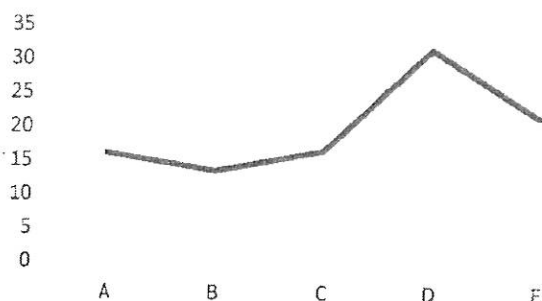

A= alakulás szakasza
 B= tesztelés, "viharok"
 C= szervezetté válás
 D= konszolidálás, normák kialakulása
 E= működés

A betűkkel jelzett területek értékei mutatják meg, hogy a szervezet túl van az alakuláson és a "belső viharokon", a normák kialakítására törekszik, de még a működése nem egységes.

A 2018. évi eredmények már mutatják az öt év alatt végbement változást, a haladás irányát. A

Szervezeti profil 2018-ban

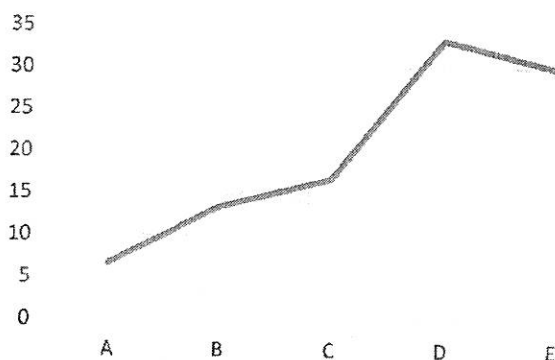

A szervezeti profil a 2013. és 2018. évben

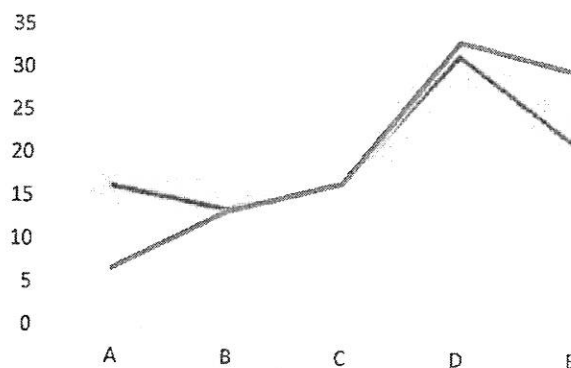

nevelőtestület stabilizálódott, az együttműködési tevékenység fejlődött, a csapatépítésben előrelépések történtek. A szervezet kész működésének további fejlesztésre, innovációs tevékenység megvalósítására.

A tanítás-tanulás folyamatát érintő eredmények

A tanítás-tanulási folyamatok fejlesztésekor figyelembe vettük a tanulók érdeklődésének, motiválhatóságának megváltozását. A pedagógusok előtérbe helyezték

- digitális tananyagok használatát,
- az egyéni fejlesztési programok kialakítását,
- a moduláris oktatás elemeinek alkalmazását,
- a témahetek, projektek tervezett-átfogó megszervezését.

A tehetséggondozás fejlesztésének eredményei

- az általános iskolákban folytatódott a sikeresen működő versenyekre való felkészítés, az országos, a megyei, a komplex versenyekre való nevezés,
- a gimnáziumban a folytatódott a tehetséggondozó foglalkozások, szakkörök meghirdetése, a az OKTV versenyek népszerűsítése a megyei, országos tanulmányi versenyek mellett,
- az iskolai alapítványok továbbra is támogatják a tehetséges tanulók díjazását, hozzájárulnak a hátrányos helyzetű, tehetséges tanulók költségeihez,
- az alapfokú művészetoktatásban folyamatos tehetséges tanulók felismerése, a gyermekek kreativitását, kitartását, aktivitását kihasználva részt vesznek a zenei fesztiválokon, találkozók, országos zenei rendezvényeken.
- a tehetséggondozásra irányuló pályázatokban való részvételt az intézmény vezetése támogatja, de ilyen jellegű pályázatra még nem volt jelentkező,

- a tehetséges tanulók felismeréséről szóló tanfolyamon minden tagintézményből volt résztvevő a 30 órás képzésen.

Az országos kompetenciamérések területén elért eredmények

- a kompetenciamérések eredménye kiemelt területe az intézményi önértékelésnek és fejlesztésnek,
- a teljesítményminimum elérését minden résztvevő évfolyam teljesítette,
- a mérési rendszerünk működtetésével, a mérési eredmények feldolgozásával és az adatok elemzésével követjük a tanítási munka folyamataiban végbemenő változásokat
- az intézményvezetés az eredmények alapján meghatározza a fejlesztések irányát és teendőit.

VEZETŐI PROGRAM

3. Vezetői program

Vezetői pályázatom helyzetelemzésében bemutattam az intézmény oktató-nevelő munkájához rendelkezésére álló tárgyi, személyi feltételeket és az elmúlt öt évben elért eredményeket.

Vezetői programom az adottságokból és a helyzetelemzésből kiindulva ad jövőképet és célokat az elmúlt években elkezdett intézményi fejlesztési folyamatok folytatásához.

A vezetői program tartalmát képezik egyrészt az *intézményi helyzetelemzés* megállapításai, másrészt az *intézményi önértékelés és tanfelügyelet 2018. évi intézkedési tervének céljai*, melyek összefüggésben állnak a *Szekszárdi Tankerületi Központ Fejlesztési Tervében* bemutatott célkitűzésekkel.

A program megvalósítását *vezetőtársaimal* és a *tantestületekkel együttműködve*, a változó jogszabályi környezethez alkalmazkodva és a fenntartói elvárásoknak megfelelően szeretném valóra váltani.

A vezetői munkában a demokratikus vezetést képviselem, a változásoknak elébe menő, proaktív vezetői magatartással. Tudásommal, elkötelezettséggel szeretném elérni, hogy nyugodt, kiegyensúlyozott légkörben tudja mindenki végezni a feladatát.

Töreksem arra, hogy a munkatársi kapcsolatokat és együttműködéseket az egymás iránti tisztelet, a megértés, a probléma megoldását előrevivő kommunikációs stílus jellemezze.

3.1. A külső adottságok területén jelentkező feladatok

3.1.1. A köznevelési rendszer változásából adódó feladatok

Az iskola a közoktatási intézményrendszer egyik meghatározó eleme, a gyermekek oktatása, nevelése érdekében jött létre, sikeresen kell hogy igazodjon a változó környezeti elvárásokhoz, a társadalom képzési igényeihez. A kormányzat olyan oktatási rendszer létrehozását tűzte ki céljává, melynek működési középpontjában a tanulás lehetőségéhez való hozzáférés, a sikeres, eredményes tanulás áll, melynek feltételeit a minőségi oktatás biztosítja.

Feladatunk, hogy

- minden diákot hozzásegítsünk az alapkészségek elvárt szintjéhez,
- az egyenlőtlenségek mérséklésével egyenlő lehetőségeket teremtsünk a továbbhaladáshoz, mindenki megkaphassa a számára szükséges szintű tudást,
- az oktatási törvények iránymutatásával, az oktatáspolitikai célokkal összhangban készítsük el az elkövetkező ötéves időszak szakmai munkájának tervezéséhez az intézmény aktualizált stratégiai dokumentumait (*Pedagógiai program, Szervezeti és Működési Szabályzat*).

A törvényi változásokból adódó legfontosabb *céljaink* lesznek

- a pedagógus képzés és továbbképzés rendszerének átalakítását érintő változásokra való felkészülés,
- az új Nemzeti Alaptanterv bevezetéséhez kapcsolódó feladatok szervezése és ütemezése,
- a tanfelügyeleti ellenőrzés és intézményi önértékelés megváltozott szabályainak követése és az ehhez kapcsolt feladatok elvégzése,
- a pedagógusminősítési eljárásokhoz kapcsolódó jelentkeztetések szabályainak figyelemmel kísérése,
- az országos kompetenciamérés tartalmi kereteinek változásaival minden érintett pedagógus megismertetése

3.1.2. Fenntartói elvárások

Feladatunk, hogy

- az intézmény működése megfeleljen az kormányzati, helyi közösségi és szülői elvárásoknak,
- teljesüljön a fenntartóval jogszabály szerinti együttműködés.

Célok, hogy

- az új lehetőségeket, pályázatokat a tantestületek megismerjék,
- új pályázatokba kapcsolódjunk be,
- a fenntartó által támogatott térségi együttműködésekben részt vegyünk,
- szakmai kapcsolatot alakítsunk ki újabb Tolna megyei iskolákkal

3.1.3. Kapcsolat a szülőkkel

Az iskolák közvetlen partnerei közül a szülők képezik a **legfontosabb partnerek körét**, ezért kiemelt figyelemben kell, hogy részesüljenek. Fontosnak tartom, hogy a velük való együttműködés, a gyermekek érdekében való sokféle színterű találkozás a pedagógiai munka eredményességét segítse elő. Emiatt különösen fontosak azok a programok, melyeken a szülők az osztályteremben zajló munkával ismerkedhetnek meg.

Feladatunk, hogy

- az iskolák mindegyike folytassa a jó kapcsolat fenntartását a szülőkkel,
- a szülők tájékoztatása rendszeres és naprakész legyen a tantervi követelményekről, a tanulók előmeneteléről, az iskolai és iskolán kívüli programokról,
- a szülők véleményezési lehetőséget kapjanak és élhessenek a gyermeküket érintő döntéseket megelőzően,
- a szülőket nagy számban vonjuk be az iskolai programokba,
- megoldást találjunk arra, hogyan növeljük a szülői értekezletek és a fogadóórák látogatottságát,
- az elektronikus ellenőrző használatával pontos tájékoztatást kapjanak a szülők gyermekük tanulmányi előmeneteléről.

Célok, hogy

- megtartsam a szülői szervezetekkel a korábban kialakított kapcsolattartási formákat,
- a partneri elgedettségmérések idejének és folyamatának megvalósítása egységes intézményi eljárásrend alapján történjen meg,
- segítsen a *házi rendek* aktualizálásakor a dokumentumok tartalmának szülői közösséggel történő egyeztetését a módosítási munkafolyamatban és hatályba lépés előtt is,
- ösztönözsem a pedagógusokat a nyílt órák, nyílt napok megtartására,
- az iskolai eredmények és események nyilvánossága az iskolai honlap működtetésével rendszeressé váljon,
- támogassam az alapfokú művészeti iskolában szervezett tanszaki, félév- és évvégi koncerteket, valamint azokat a programokat, ahol a szülők megismerhetik gyermekük zenei, hangszeres tevékenységét.

3.1.4. Az intézmény külső kapcsolatai

A város, a települések életében az iskolának meghatározó a szerepe, egyrészt a közéleti rendezvényekben való bekapcsolódással, másrészt a közös pályázatokban való részvétel vagy a pedagógiai programban szereplő célok megvalósítása miatt.

Feladatunk, hogy

- az iskolai programokra meghívjuk a legfontosabb partnereinket,
- minden iskola együttműködjön a gyermekek családi hátterét, iskolai magaviseletét, hiányzásait, egészségügyi állapotát felügyelő szervezetekkel (gyermekvédelmi szolgálat, járási hivatalok, hatóságok, rendőrség, polgárőrség, iskolaorvos, védőnői szolgálat, a mentőszolgálat),
- minden partnerünk megaláztatására szolgáló kommunikációs stratégiát működtessünk, mely a pontos információk átadásánál és a jó párbeszédnek az alapja,
- külföldi partnerkapcsolatainkat továbbra is működtessük, a gimnáziumban folytatódjon a cserediák program Weikersheim gimnáziumával és fogadjuk Ossona diákjait magyarországi látogatásuk alkalmával,

- a meglévő hazai kapcsolatainkat ápoljuk a jelenlegi és volt tagintézményeink iskoláival, mentoráló iskolákkal, partnerkórus iskolával, művészeti iskolával (*Szekszárd város középiskolái, Bogyiszlói Általános Iskola, Biborvég Általános Iskola, paksi tolnai, szekszárdi zeneiskolák*).

Fontosnak tartom, hogy továbbra is tartsunk fenn rendszeres kapcsolatot a helyi közösségekkel, civil szervezetekkel.

Tájékoztassuk partnereinket azokról az iskolai eseményekről és eredményekről, amelyben érintettek.

Támogassák az iskolák a települések közéletét és a segítséget kérő szervezetek programjait kulturális, zenei csoportjaink és szólistáink, versmondóink részvételével a városi, települési rendezvényeken.

Támogatom a helyi szervezetekkel való kapcsolatok ápolása mellett a *partneriskolákkal* való együttműködés fenntartását és új iskolákkal való kapcsolat felvételét is. A *Jó gyakorlattal* rendelkező iskolákhoz való látogatás továbbra is az iskolák céljai között kell, hogy szerepeljen.

Célom, hogy

- a Kaposvári Pedagógiai Oktatási Központtal gyakoribb együttműködést ápoljunk a szakmai kapcsolatok kialakítása érdekében,
- az intézményünk számára fontos szakmai programmal rendelkező megyei iskolákat megismerjék tantestületeink,
- az alapfokú művészeti iskola a megyei zeneiskolákkal élő kapcsolatot ápoljon, tanulóink eljussanak más művészeti iskolák rendezvényeire,
- támogassuk és fogadjuk a bázisiskolai hálózatot, az egymástól való tanulási programokat, iskoláinkba hívjuk meg a programok gazdáit,
- az új iskolák megkeresésével, a módszertani kultúra új forrásainak megismerésével megszerzett tudást és tapasztalatot a nevelőtestületek ismerjék meg, váljon közkinccsé.

3.2. A belső adottságok területén jelentkező feladatok

3.2.1. Tárgyi feltételek javítása

Az iskolaépületek állagának javítása terén legsürgősebb feladatok megoldása folyamatban van.

A helyzetelemzésben olvasható, hogy két tagintézményi épülete is megújul 2018-tól (a gimnázium és a Püspök u. 1. sz. telephely).

Tervezett karbantartási munkálatok :

- a vizesblokkok felújítása a gimnáziumban,
- az infrastrukturális pályázatból épült iskolák (Beszédes J. és Kegyes J. Ált. Iskola) szigetelésével, nyílászáróival, tetőszerkezetével kapcsolatos olyan hiányosságainak elvégzése, melyre az épületek átadása óta még nem került sor,
- a régi épületekben a fűtés korszerűsítését, vizesblokk felújítását is meg kell oldani (Templom u. 9. székelyen, gimnáziumban) a kazánok, vízvezeték rendszerek elavulása miatt.

Figyelemmel kell kísérni és meg kell akadályozni a *rongálások* elszaporodását. Az épületek állagának megőrzése minden iskola tanuló- és pedagógusközösségének feladata.

A *házi rend* szabályozza az épületek berendezési tárgyainak és felszereléseinek védelmét, a szabályozás tartalmát időközönként minden iskolában aktualizálni szükséges.

A mindennapi *testnevelés órák* megtartásához számba kell venni a tanórák megtartásához alkalmas termeket, aulát, udvarokat, valamint a felhasználható sportszerek mennyiségét, minőségét.

A gimnáziumban a korszerű természettudományos oktatáshoz szaktanteremre van szükség.

A zeneiskolai oktatáshoz szükséges eszközöket, tantermi berendezések állapotát fel kell mérni és karbantartási tervet kell készíteni a hangszerekre vonatkozóan.

Célom, hogy

- készüljön intézményi szintű, belső infrastruktúra fejlesztésére vonatkozó intézkedési terv, amely figyelembe veszi az intézmény képzési struktúráját, a nevelőmunka feltételeit és pedagógiai céljait a középtávú tervezéshez,
- a tagintézmények folyamatosan vezessék a karbantartási igényeket a nyári munkák és a költségek tervezésének felméréséhez, a tankerületi adatszolgáltatáshoz,
- szereljük fel a sportudvarokat az oktatáshoz szükséges eszközökkel, a labdajátékokhoz szükséges kapukkal, palánkkal, hálókkel, és létre kell hozni a távolugráshoz és a magasugráshoz is a hiányzó feltételeket,
- az alsó tagozatos osztályok szabadidős foglalkozásaihoz az udvari játékok karbantartása és felülvizsgálata rendszeres legyen a balesetek megelőzése érdekében.

3.2.2. Az innovációs tevékenység területének feladatai

Az innovációs tevékenység területén *célom*, hogy

- a folyamatban levő pályázatokat megvalósítsuk,
- új pályázatokat kapcsolódjunk be,
- keressük a lehetőséget az integrációs tevékenység pályázati támogatására,
- a pályázati aktivitás növekedjen,
- IPR pályázatok megjelenése esetén az IPR munkát indítsuk el újra,
- a tankerület által támogatott pályázati lehetőségeket használja ki minden tagintézményünk (Határtalanul program, EFOP),
- belső innovációként készüljön el egy gyűjtemény az intézményben alkalmazott jó gyakorlatokról és sikeres módszertani eljárásokról.

3.2.3. A szervezetfejlesztésben szükséges változások

A helyzetelemzésben látható, hogy az előző pályázat óta a *szervezeti profil állapota fejlődött*. A munkatársak együttműködési aktivitását bemutató mérésből és az intézményi önértékelés eredményéből is látható a szervezet előrehaladása.

Egy szervezet sikerének kritikus pontja a munkatársak együttműködési készsége, a kapcsolatrendszerének minősége. A közös cél érdekében végzett csapatmunka felgyorsítja a munkafolyamatokat, elősegíti a tapasztalatcserét, megkönnyíti a kommunikációt.

A szervezet további fejlődése érdekében *célom*, hogy

- az intézmény vezetése aktívan vegyen részt a szervezeti és tanulási kultúra fejlesztésében,
- elkötelezetten képviseljük az iskolákat,
- a célkitűzések érdekében az iskola partnereivel előrevivő kapcsolatot ápoljunk,
- a vezetők a tanulási kultúrában élen járjanak,
- az iskolán belüli kommunikáció minden dolgozóval korrekt módon történjen,
- a vezetők tényeken alapuló megállapításokat közöljenek elismerő és kritikai vélemények megfogalmazásakor,
- a tantestületek a szervezet legfőbb célját, a tantervek megvalósítását, a tanulók előmenetelének sikerességét és a sokoldalú személyiségfejlesztést képviseljék,
- a szervezeti és tanulási kultúránkat a közösen meghozott, elfogadott és betartott normák, szabályok jellemezzék,
- a dolgozókra, tanulókra vonatkozó szabályozó dokumentumok egységes minta alapján készüljenek el az iskolákban.

3.2.4. Az oktató-nevelő munka területén jelentkező feladatok

A tanítás-tanulás folyamatának fejlesztése terén *célom*, hogy

- a pedagógusok módszertani kultúrájának folytatódjon a megújulása és kerüljön sor a már elsajátított módszertani elemek alkalmazására,
- a pedagógusok ismerjenek meg olyan technikákat, amelyekre építve elő tudják segíteni a különböző szintű konfliktusok erőszakmentes kezelését,
- a kompetenciafejlesztés kiemelt szerepet kapjon,
- a tanulók képességeinek fejlesztése személyre szabottan, differenciáltan történjen,
- az IKT eszközök használatának az ismerete készségszintű legyen a diákok és a pedagógusok esetében egyaránt,
- fejlesszük a tanulók digitális kompetenciáját,
- az IKT jellegű tanfolyamokon vegyenek részt a pedagógusok,
- keressük meg az eszközöket a tanulók motiválásra, motivációs bázisuk fejlesztésére,
- az általános iskolai tanulók rendelkezzenek alapszintű idegen nyelvi ismeretekkel,
- a gimnáziumban a diákok törekedjenek a nyelvvizsga és az ECDL vizsga megszerzésére
- a lehetőségekhez mérten a csoportbontásokat megőrizzük a matematika, az idegen nyelvi, informatikai órákon,
- a fakultatív óraszámokat biztosítsuk a gimnáziumban az emelt szintű érettségi vizsgákra, az egyetemi tanulmányokra való magas színvonalú, sikeres felkészítés érdekében,
- a nyelvoktatás színvonalát megőrizzük az idegen nyelveknél,
- a **művészeti iskolában** szülői, tanulói igények felmérését követően kerüljön sor új tanszak indításának tervezésére,
- a zongora, népi ének, kürt és fuvola tanszakokon a létszám növekedjen, szervezzenek hangszerbemutatókat a zenepedagógusok.

A közösségfejlesztés terén feladatunk az, hogy a pedagógusok képesek legyenek az iskolai közösségek támogatására.

- Az eddig megvalósított TÁMOP és IPR pályázatokban a pedagógusok nagy többsége – különösen az általános iskolákban - elsajátította a közösségfejlesztés és az integrált oktatás legelterjedtebb módszereit.
- Az osztályközösségek fejlesztését segítsék ezekkel a módszerekkel (témahetek, projektek megvalósítása, kooperatív oktatás elemei, közösségi programok szervezése, egyéni és csoportos beszélgetések).
- A középiskolás diákok aktívan kapcsolódjanak be az iskolai programok előkészítésébe, a döntéshozatalba. A diákok részt vállalhatnak önkéntes munka szervezésében, az iskola megsegítését szolgáló rendezvények szervezésében.
- A középiskolás diákok összefogásának példája lehet a papírgyűjtés megszervezése évente, ami a környezettudatosságra való figyelemfelhíváson túl bevétellel is jár.
- Továbbra is működjenek az iskolákban a bevált szakkörök, érdeklődési körök, közösségfejlesztő foglalkozások.
- Az általános iskolák és a gimnázium DÖK szervezetei segíthetik a szakkörök, érdeklődési körök, iskolanapok, hagyományos rendezvények, pályaorientációs napok, üzemlátogatások szervezését is.
- A **művészeti iskolában** folyó közösségfejlesztés során szervezzenek a pedagógusok több közös programot, a különböző tanszakon tanulók ismerjék meg egymást. A zenepedagógusok együttműködésével valósuljanak meg közös tanári és diákprogramok, zenés színházi produkciók megtekintése, nyílt órák, bemutató órák az érdeklődő szülőknek.

A *személyiségfejlesztés területén* feladataink az intézményi önértékelési vizsgálat eredménye alapján:

- Alkalmazzanak a pedagógusok a tanulók személyes és szociális képességeik felmérésére alkalmas módszereket, eszközöket, technikákat.

- Az intézményvezetés támogassa a szociometriai vizsgálat széleskörben való elterjesztését, teremtsen meg a feltételeket a módszer elsajátításához.
- A tanulók személyiségfejlesztésének megvalósulását kövessék a tantestületek, a személyiségfejlesztés feladatai kerüljenek be a pedagógusok dokumentumaiba.
- Az önálló tanuláshoz a tanulók kapjanak segítséget.
- A pedagógusok ismerjék meg az önálló tanulás támogatásának eszközeit.
- A személyiségfejlesztés során a tanulók önmagukhoz képest történő fejlesztése érdekében szükséges a tanulói teljesítmények követése, a teljesítmények összehasonlíthatósága. A tanulók és a pedagógusok együtt tervezzék meg az előrehaladás lehetőségeit.

A személyiség- és a közösségfejlesztés területének fontos területe az *SNI és BTM tanulók* közösségben elfoglalt helyének stabilizálása, a tanulók befogadása a többségi osztályokba és a társakkal való együttműködés feltételeinek megteremtése. A pályaválasztás segítéséhez is fontos a komplex személyiség ismerete. A pályaválasztási iskolai programok színterei lehetnek a tanulók mélyebb megismerésének és segíthetik a számukra megfelelő továbbtanulási lehetőségek ajánlását.

A lemorzsolódást megelőző intézkedések és feladatok

A helyzetelemzésben jelzett adatok alapján a gimnázumban és a Beszédes József Általános Iskolában kell sürgősen elindítani fejlesztéseket a lemorzsolódásban érintett tanulók segítésére.

Az adatok alapján az *eredmények javítását* célzó intézkedések a

- tanórai differenciálás,
- a tanulók kötelező részvétele felzárkóztató foglalkozásokon,
- tanulószobai foglalkozáson való részvétel és foglalkoztatás biztosítása,
- az önálló tanulás segítése a *tanulás tanítása* módszertan megismerésével és bevezetésével
- szülőkkel való gyakoribb kapcsolattartás,
- a kaposvári POK szakmai támogató programjain a pedagógusok részvétele,
- módszertani lehetőségek megismerése bemutató órákon, továbbképzéseken.

A tehetséggondozás fejlesztése

A köznevelési törvény az iskolai nevelés-oktatás kiemelt feladatának tekinti a tehetséggondozást.

Célom, hogy a feltételrendszerek megteremtésével támogassam a tehetséggondozásra irányuló pályázatokban való részvételt, a tehetséges tanulók felismeréséhez és a velük való foglalkozáshoz kapcsolódó terveket, tevékenységeket.

A tehetséggondozó tevékenységünknek ki kell térnie a tehetségazonosítás módszereire, a fejlesztő munka eredményének értékelésére is.

- Az alsó tagozatos diákjaink a hagyományos, jó eredményekkel záruló versenyeken kívül kapcsolódjanak be a MaTalent tehetséggondozó programba is.
- A felső tagozatokon folytatódjon az eddigi években sikeresen működő versenyekre való felkészítés, az országos, a megyei, versenyekre való nevezés.
- A gimnáziumban a törvény adta lehetőségek kihasználásával folytatódjon a tehetséggondozó foglalkozások, szakkörök meghirdetése, az országos versenyeken való részvétel

Tehetséggondozás a művészeti iskolában

Az alapfokú művészetoktatási intézmények eleve tehetséggondozó intézmények. Már a növendékfelvétel is egyéni, szülői ambíció alapján felvételi vizsgával, illetve meghallgatással történik. A zenei tehetség készség formájában nyilatkozik meg a tanulás előtti korban. Ezt a készséget kell felismernünk, felmérnünk, megvizsgálva közben a gyermek egész személyiségét, értelmi, kombinációs és asszociatív képességét, kreativitását, érzelmi reakcióit, fantáziáját, temperamentumát, kitartását, memóriáját, akaraterejét, aktivitását. A tehetséggondozás színterei lehetnek a fesztiválok, találkozók, országos zenei rendezvények.

3.2.5. Az iskolai mérés-értékelés és az országos mérések területén jelentkező feladatok

Az intézményi önértékelés és tanfelügyelet ellenőrzésének intézkedési terve és a helyzetelemzésben látható országos kompetenciamérési adatok alapján a következő években az alábbi feladatok megoldása szükséges a mérés-értékelés és a kompetenciamérési eredményeinek tartós javításához:

- A tanulók értékelése egységes alapelvek és követelmények szerint történjen meg az oktatás minden értékeléssel érintett folyamatában. A tanórákon kívüli, a tanulók értékelésébe beszámítható programok értékelését is egységes szempontok alapján indokolt értékelni.
- A belső mérések, a gimnáziumban a belső vizsgák eredményét kövessék a szaktanárok és az osztályfőnökök a tanulók fejlődése érdekében.
- A pedagógusok a tanulmányi eredményeken kívül ismerjék meg a tanulók belső és külső mérési eredményeit, rendelkezzenek pontos információkkal a tanulókról.
- Készüljön el az országos kompetenciamérés eredményeinek tanévenkénti elemzése és fejlesztési tervek az eredmények alapján.
- A tanévenkénti elemzés valósuljon meg az idegen nyelvi és a NETFIT-mérés esetében is.
- A tantestületek ismerjék meg az iskolai és a tanulók egyéni eredményeit is.
- A mérések elemzésében szerezzenek jártasságot a pedagógusok az elemző szoftver használatának elsajátításával.
- A szülők kapjanak információkat a mérés fontosságáról, a háttér adatok jelentőségéről, a tanulók eredményeinek követéséről.

3.2.6. Pedagógus életpálya modellhez kapcsolódó feladatok

A helyzetelemzésben bemutatott adatokból látható, hogy az intézményben nagy számú minősítési eljárás valósult meg. A gyakornoki vizsgák és Pedagógus II. eljárások sikeressége jelzi a pedagógusok felkészültségét és az iskolák vezetőinek támogató, szakmai segítséget nyújtó hozzáállását.

Feladatunk, hogy az életpálya modell szakaszait nyomon kövessük minden pedagógusnál és ösztönözzük a kollégákat az eljárásokban való részvételre, a szakmai megújulásra. Munkájuk sikerességének külső szakember általi megerősítése fontos motiváló tényező az oktató munka nehézségeinek megoldásakor.

3.2.7. A nevelő-oktató munkát segítő és technikai dolgozóinak munkáját érintő feladatok

A **nevelő-oktató munkát** segítő dolgozók szerepe nagyon fontos az iskolák életében. Egyre sokrétűbb feladatokat kell megoldani az iskolatitkároknak, felelősségük megnőtt, az adatszolgáltatások megszorodtak, az adatbázisok kezelése nagyfokú pontosságot és naprakész adatfrissítést követel tőlük.

Célom, hogy minden olyan tudásmegosztásban, informatikai tanfolyamon, iskolatitkári továbbképzésen segítsen a részvételüket, mely napi munkájukat megkönnyíti és minőségét javítja.

A **technikai dolgozók** munkavégzéséhez a tárgyi feltételek adottak. A dolgozók munkaeszközei biztonságosak, a munkaruhával, védőfelszereléssel mindenki rendelkezik. A balesetek elkerülése érdekében fontos, hogy a munkájukban alkalmazott eszközöket biztonságosan használják, alaposan elsajátítsák a munkavégzés szabályait.

A takarításhoz használt eszközök modern, értékes gépek, melyek funkciója, alkalmazásuk szakértelmet igényel.

Célom, hogy

- minden dolgozó megszerezze a szükséges ismereteket a munkavégzéshez használt eszközökről,
- a munkafolyamatokban takarékosan és gazdaságosan használják a vegyszereket és a karbantartási anyagokat
- a munkatársak együttműködjenek egymással a közös cél, az épületek állagának, berendezéseinek, külső és belső tereinek ápolás és rendezett megjelenítése érdekében

3.2.8. Gazdálkodás, pénzügyi feltételek

A költségvetési intézmény-forma meglehetősen fegyelmezett gazdálkodást követel.

Ennek elemei a *céltudatosság, a szervezethezesség, a takarékoskodás*.

Mindhárom elem felelős gondolkodást, munkát, ellenőrzést követel a vezetéstől, a felnőtt dolgozóktól.

Feladatunk, hogy az iskolák költségvetési terveit megismerve a vezetők kövessék a kiadások fedezetének állását, tervezzék meg a költségkeret optimális felhasználását.

Törekedniünk kell arra, hogy a *nyári felújítási munkák* a munka jellegénél fogva előre tervezettek legyenek, a kiadások nagy része előre látható legyen. A költségigények egyeztetése, a beszerzések véghezvitele tervezett és folyamatos legyen. A számlakezelések az eljárásrend szerint történjenek meg.

A harmadik elem, a *takarékosság* megerősítése a tanulóknál életreszólóan fontos.

Feladatunk, hogy a takarékoskodásra nevelés kerüjön be az osztályfőnöki órák témakörébe és kerüjön szóba az órák közötti szünetek, szabadidős foglalkozások, mosdók, öltözők takarékos használatának lehetősége is (szellőztetés, világítások, vízhasználat, áramhasználat).

3.2.9. Vagyonvédelem és biztonság

A vezetői munka fontos összetevői a vagyonvédelmi és biztonsági szempontok.

A külső biztonságra egyfajta garancia az, ha van portás dolgozó. Ahol nincs, ott az iskola többi dolgozóját kell készenlétben tartani a külső idegen személyekkel, gyanús jelenségekkel szemben és figyelemre, fellépésre készíteni.

A vagyonvédelem egy része az eszközök, berendezési tárgyak, termék rendeltetésszerű használatával már megvalósul.

Ezen kívül a megnövekedett informatikai berendezések, taneszközök biztonságos elhelyezésére, állagmegóvására is nagy gondot kell fordítani.

Feladatunk az

- egyéni használatra és a szaktantermek, osztálytermekben használt gépek és eszközök felelősségteljes alkalmazása az oktató munkában, és kifogástalan működésük fenntartása.
- épületek biztonsági berendezések, tűzjelző készülékek, riasztórendszerek figyelemmel kísérése, a meghibásodások jelzése
- a tanulók megóvása a meg gondolatlanúság, a baleset lehetőségétől,
- a balesetvédelmi és munkavédelmi előírások betartása a tanulók és dolgozók közösségében.

4. ÖSSZEFOGLALÁS

Pályázatomban az elmúlt évek munkájának eredményeit mutattam be és tettem fejlesztési javaslatokat a következő öt évre. Tettem ezt a korábbi évek vezetői és vezető helyettesi éveimben tanultak és a szervezet irányításában szerzett tapasztalatok alapján. Az egykori mikrotérségi intézmény a legrégebbi (2009. évi) szervezeti formájában a teljes spektrumot alkotta a bölcsődéstől a szakiskoláig. Minden szint jelen volt a maga sajátosságaival, az ellátott feladatot követelményeihez igazodó, különféle képzettségű pedagógusaival, különféle ellenőrzési, mérési-értékelési jelegzettségével.

A sokszínű csoportosulást megfelelő törvényi szabályozással lehetett irányítani, miközben a keretek között az előrelépés útját is meg kellett fogalmazni és ehhez megkeresni a lehetőségeket. Minőségi elvárás volt ez a magunk pedagógiai munkájával szemben, felelősség a tanulóért, a szülői, települési elvárásokért. Elődömtől átvéve a stafétabotot, az irányítás elveit és metódusait, volt módom a feladatkör minden részét átgondolni és átérezni.

Az oktatáspolitikai irányítási elvei és a tankerületi rendszer letisztult, az elvárások világosak. Az iskolák felelőssége nagy, meg kell felelnie a 21. századi elvárásoknak, a jövő nemzedékének értelmi-érzelmi fejlődését személyiségének csiszolását kell irányítani.

Mindez izgalmas, teljes embert kívánó feladat. Ezen az úton kívánok haladni és ezekért a célokért dolgozni a szervezet közösségének együttműködésével és támogató munkájával.

MELLÉKLETEK

I. sz. melléklet: Az Európai Unió által támogatott és hazai pályázatok

Pályázati azonosító kód	A projekt címe	Támogatás összege	Tagintézmények támogatási összege	A projekt megvalósításának kezdete	A projekt befejezése	A projekt fenntartás vége
TIOP-1.1.1-07/1-2008-0970	Pedagógiai, módszertani reformot támogató informatikai infrastruktúra fejlesztés Dunaföldváron	14 273 637 Ft	Beszédes József Ált. Iskola: 5 552 500 Ft Magyar László Gimnázium és Szakiskola 9 187 500 Ft	2010.10.25.	2011.05.30.	2016.05.31.
TÁMOP 3.1.4.-08/2-2008-0070	Kompetencia alapú nevelés, oktatás Dunaföldvár, Bölske, Madocsa mikrotérségben	81 941 620 Ft	Beszédes J. Ált. Isk. alsó tagozat: 13 178 640 Ft Beszédes J. Ált. Isk. felső tagozat: 13 178 440 Ft Magyar László Gimn. és Szakiskola: 13 178 660 Ft Kegyess J. Ált. Iskola: 13 178 280 Ft Madocsai Ált. Isk.: 13 175 580 Ft Eszterlánc Óvoda: 6 149 300 Ft	2009. 04. 01.	2010. 08. 31.	2016. 04. 18.
TIOP-1.1.1.-09/1-2010-0067	IKT eszközökkel támogatott kompetencia alapú nevelés, oktatás Dunaföldvár, Bölske Madocsa mikrotérségben	48 789 772 Ft	Beszédes J. Ált. Isk. alsó tagozat: 12 750 000 Ft Beszédes J. Ált. Isk. felső tagozat: 9 365 000 Ft Magyar László Gimn. és Szakiskola: 5 160 000 Ft Kegyess J. Ált. Iskola: 9 700 000 Ft Madocsai Ált. Isk.: 8 445 000 Ft	2010. 05. 03.	2011.03.01.	2016.03.02.
TÁMOP 3.1.5.-09/A-2-2010-0339	Pedagógusképzésekkel a XXI. század oktatásáért	16 073 877 Ft	Összesen 5 pedagógus képzésének támogatása: Beszédes J. Ált. Iskola: 2 fő	2010.08.01.	2012.11.30.	2017.12.01.

			Kegyess J. Ált. iskola: 1 fő Madocsai Ált. Iskola: 1 fő Magyar L. Gimn. és Szakiskola: 1 fő			
--	--	--	--	--	--	--

Hazai pályázatok:

Pályázati azonosító kód	A projekt címe	Támogatás összege	Tagintézmény	A projekt megvalósításának kezdete	A projekt befejezése
EM2012/0/1/1/1/2725	Képesség-kibontakoztató és integrációs támogatás	1 040 828 Ft	Kegyess József Általános Iskola	2011 szept. 1.	2011. dec. 31
EM2012/0/1/1/1/2673	Képesség-kibontakoztató és integrációs támogatás	914 220 Ft	Beszédes József Ált. Iskola alsó tagozata	2011 szept. 1.	2011. dec. 31.
EM2012/0/1/1/1/2725	Képesség-kibontakoztató és integrációs támogatás	949 400 Ft	Kegyess József Általános Iskola	2012. jan. 1.	2012. szept.15.
EM2012/0/1/1/1/2673	Képesség-kibontakoztató és integrációs támogatás	749 240 Ft	Beszédes József Ált. Iskola alsó tagozata	2012. jan. 1.	2012. szept.15.
IPR2012-13/1/1/1/15188	Képesség-kibontakoztató és integrációs támogatás	1 254 000 Ft	Kegyess József Általános Iskola	2012. szept.1.	2012. dec. 31.
IPR2012-13/1/1/1/15189	Képesség-kibontakoztató és integrációs támogatás	858 000 Ft	Beszédes József Ált. Iskola alsó tagozata	2012. szept.1.	2012. dec. 31.
Támogatás a 24/2011.(V.18.)NEFMI rendelet 7.p. alapján	Beilleszkedési, tanulási, magatartási nehézséggel küzdő tanulók támogatása	1 427 152 Ft	Beszédes J. Ált. iskola alsó tagozat 326 552 Ft felső tagozat 471 686 Ft Kegyess J. Ált. Iskola 253 985 Ft Madocsai Ált. Iskola 193 512 Ft Magyar L. Gimnázium: 133 040 Ft Szakiskola 48 378 Ft	2010. és v2011. évi októberi statisztikai adatok alapján	
Támogatás a	Beilleszkedési,	1 240 000	Beszédes J.	2011. és 2012. évi	

28/2012.(IV.27.)NEFMI rendelet alapján	tanulási, magatartási nehézséggel küzdő tanulók támogatása	Ft	Ált. iskola alsó tagozat 263 900 Ft felső tagozat 436 800 Ft Kegyes J. Ált. Iskola 227 500 Ft Madocsai Ált. Iskola 172 900 Ft Magyar L. Gimnázium: 91 000 Ft Szakiskola 45 500Ft	októberi statisztikai adatok alapján	
---	--	----	---	--	--

2. sz. melléklet: Kommunikációs csatornák

A belső kommunikáció eszközei

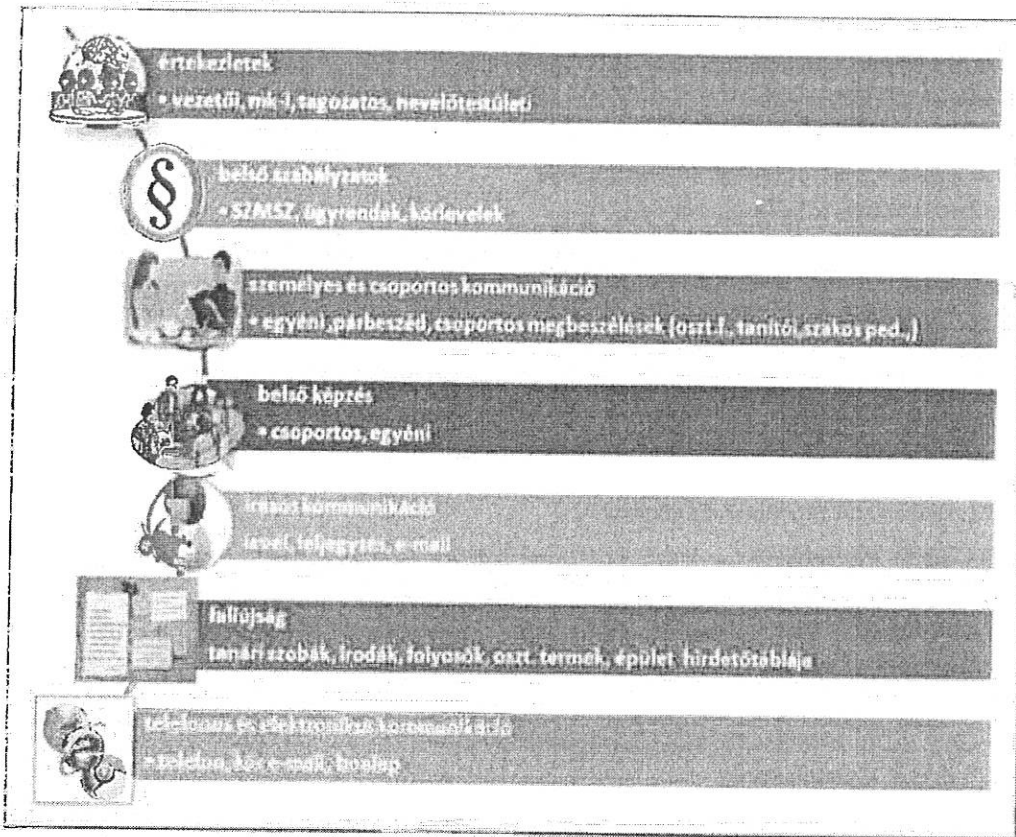

A külső kommunikáció eszközei

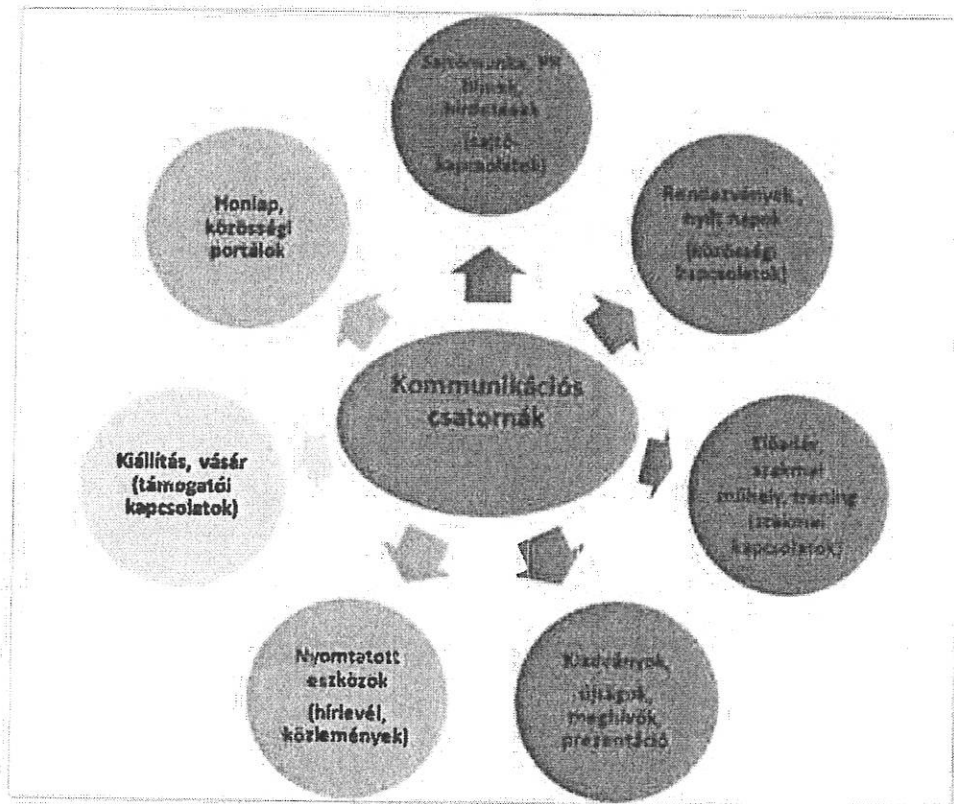

3. sz. melléklet: Szervezeti profil mérése

A mérés kérdőíve:

Az alábbi állítások a szervezet jellemzőit írják le.

Kérjük, jelölje meg (karikázza be) azokat az állításokat, amelyekről úgy gondolja, hogy érvényesek arra a csapatra, amelyben most dolgozik.

1. A szervezet céljai talán nem egyértelműek.
2. A szervezet tagjai megkérdőjelezik a teljesítményt.
3. A vezetési stílust a szituáció határozza meg.
4. Az egyéni tulajdonságok és erősségek határozzák meg a munkamódszereket.
5. A szervezet tagjai kezdik felismerni, hogy építő jellegű személyes kapcsolatokra van szükség.
6. A szervezet tagjai kifelé egységes képet mutatnak.
7. A szervezet tagjai időről időre kiértékelik a célokat és a feladatokat.
8. Nyílt viszony van a munkatársak között
9. Folyamatosan törekszenek új (munka)módszerek kialakítására.
10. Időről időre kiértékelik a szervezet teljesítményét.
11. A feszültséget okozó problémákat megbeszélik.
12. Építenek az egyének erősségeire.
13. Az egyéni és csoport igények összeegyeztethetők.
14. Hiányoznak a (munka)módszerek és az egység.
15. A célok és a feladatok változnak /megerősítést nyernek, ha szükség van rá.
16. A szervezet tagjai rugalmasak.
17. A szervezet tagjai egyre magabiztosabbak, rámenősebek.
18. Szövetségek, klikkek alakulnak ki.
19. A szervezetben betöltött szerepek változnak/megerősödnek, ha szükséges.
20. Az egyén erősségei és gyengeségei azonosítva vannak/érvényesül a visszajelzés, visszacsatolás.
21. A személyes véleményeket megtartják maguknak.
22. A szervezet vezetőjének teljesítményét kiértékelik.
23. A munkatársakat nyugtalansággal töltik el a változások.
24. Foglalkoznak gyengeségekkel (gyenge pontokkal).
25. Fejlődik a csapatmunka.
26. Az alapfeltételezések és értékek megkérdőjeleződnek.
27. A munkatársak kölcsönös bizalmat mutatnak.
28. Kevésbé törődnek egymással a szervezeten belül.
29. Az elkötelezettség megkérdőjelezhető.
30. Káosz/zavarodottság érezhető.
31. A vezetési stílus és annak hatékonysága erősen vitatott.
32. A tanulás és az egyéni fejlődés természetes.
33. Rejtett célok is léteznek.
34. Fennáll a kísérletezésre való hajlandóság.
35. A lelkesedés egyensúlyban van a "várjuk és majd meglátjuk" beállítottsággal.
36. Törődnek az ellenérzésekkel.
37. Feltételezések, félremagyarázások és félreértések fordulnak elő.
38. A munkatársak nem figyelnek egymásra.
39. A szervezet tagjai megütköznek a gyenge teljesítményen és a rossz munkamódszeren.
40. A munkatársak rizikót vállalnak egymásért.
41. A szervezet néhány tagja párokat formál.
42. A gyengeségek felszínre kerülnek.
43. A munkatársakat nyugtalanítja saját jólétük és fejlődésük.
44. A csoportigények kezdenek megjelenni.

45. A szervezet tagjai figyelnek egymásra.
46. A szervezet tagjai elkötelezettséget és objektivitást mutatnak.
47. Feszültség van a munkatársak között.
48. Az emberek gyakran játszanak hatalmi játékot.
49. Az egyéni teljesítmény kiértékelésre kerül.
50. A munkafolyamatokat megbeszélik.

Írja be az oszloponként összeszámolt karikák számát!

A	B	C	D	E
1	5	2	4	3
6	14	7	9	8
21	18	10	12	13
23	20	11	5	16
28	22	17	19	27
35	30	26	24	32
37	33	29	25	39
38	44	31	34	40
41	47	36	45	43
42	48	49	50	46

Optimálisan működő szervezet ábrája:

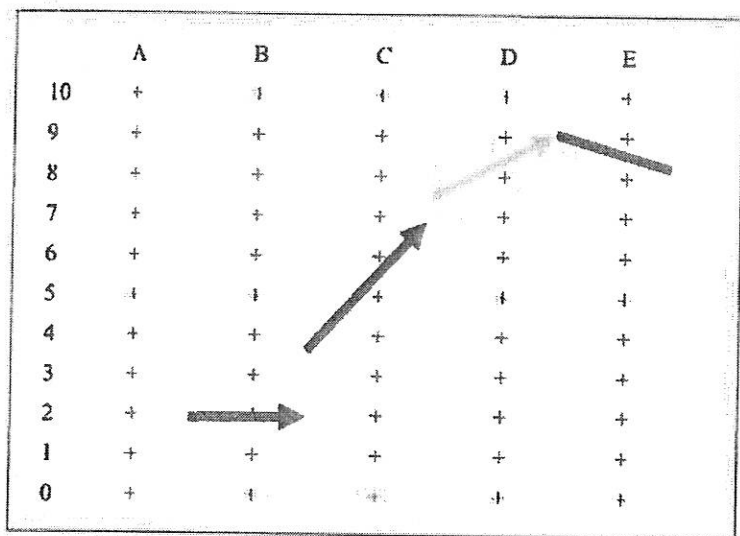

MUNKÁLTATÓI IGAZOLÁS JOGVISZONY FENNÁLLÁSÁRÓL

Munkáltató adatai:

Munkáltató neve: SZEKSZÁRDI TANKERÜLETI KÖZPONT
Munkáltató címe: 7100 SZEKSZÁRD, ARANY JÁNOS utca 23-25

Dolgozó adatai:

Dolgozó neve: BOGNÁRNÉ BALOGH ANDREA
Születési neve: BALOGH ANDREA
Születési helye: DOMBÓVÁR
Születési ideje: 1962.04.25.
Anyja neve: BÓDI ILONA
Lakcíme: 7020 DUNAFÖLDVÁR, PENTELEI utca 49
Adóazonosító jele: 8348123857
Jogviszony
kezdete: 1981.09.01.
megszűnése:
típusa: közalkalmazotti jogviszony, határozatlan idejű
Munkaidő adatok: heti 40 óra

Egyéb információk: A Szekszárdi Tankerületi Központ Igazgatójaként igazolom, hogy Bognárné Balogh Andrea pedagógus munkakörben szerzett szakmai gyakorlatát 2018. február 28. napjáig 36 év 5 hónap.

Kelt.: SZEKSZÁRD, 2018. év március hó 12. nap



.....
munkáltató

HATÓSÁGI ERKÖLCSI BIZONYÍTVÁNY

BELÜGYMINISZTERIUM



IGAZOLOM, HOGY

BOGNÁRNÉ BALOGH ANDREA

Szül.: Balogh Andrea

Dombóvár, 1962.04.25.

anyja szül. neve: Bódi Ilona

magyar állampolgár

7020 Dunaföldvár, Pentelei út 49. alatti lakos

a bűnügyi nyilvántartási rendszer adatai alapján

BÜNTETLEN ELŐÉLETŰ

NEM ÁLL KÖZÜGYEKTŐL ELTILTÁS HATÁLYA ALATT

NEM ÁLL FOGLALKOZÁSTÓL VAGY TEVÉKENYSÉGTŐL ELTILTÁS HATÁLYA ALATT

Budapest, 2018. március 19.



Dr. Korom Rita
Dr. Korom Rita
főosztályvezető

Érvényes a kiállításától számított 90 napig. A hatósági erkölcsi bizonyítvány a személyazonosság egyidejű igazolásával használható fel. A hatósági erkölcsi bizonyítvány tartalmát az ellenkező bizonyításig mindeztől köteles elfogadni. Jogszélesre hivatkozással az érintett személy közigazgatási pert indíthat a Fővárosi Közigazgatási és Munkaadói Bíróságnál. A keresetlevelet a bizonyítvány kézhezvételétől számított harminc napon belül a Belügyminiszterhöz Bűnügyi Nyilvántartó Hatóságnál kell előterjesztani vagy ajánlott küldeményként postára adni. A hatósági erkölcsi bizonyítvány kizárólag a kérelmező által a hatósági erkölcsi bizonyítvány issued kérelmére megjelölt és igazolni kívánt tények tisztázására szolgál.

ADATVEDELMI TÁJÉKOZTATÁS

A hatósági erkölcsi bizonyítványban átadott személyes adataink az információs öreendelkezési jogról és az információszabadságról szóló 2011. évi CXII. törvény szerinti különleges (bűnügyi személyes) adatokat is tartalmazzuk, ezért a felhasználó azokat jogosan kizárólag az adatgyűjtés alapján szolgáló eljárásban, a bűnügyi nyilvántartási rendszerrel, az Európai Unió tagállamainak bírósági által magyar állampolgárokkal szemben hozott ítéletek nyilvántartásáról, valamint a bűnügyi és rendszeren biometrikus adatok nyilvántartásáról szóló 2009. évi XLVII. törvényben meghatározott célból használhatja fel, illetve kezelheti. A hatályos adatvédelmi és adatbiztonsági előírások megsértése esetén (különös tekintettel a jogosulatlan és a célját elhárító adatkezelésre) büntetőjogi, polgári jogi és munkajogi (figyelmeztetés) felelősség terheli.



061285262



ES1803141652

NYILATKOZAT

személyes adatok kezeléshez

Alulírott **Bognárné Balogh Andrea** nyilatkozom arról, hogy a **TK/160/358-1/2018** azonosító számú pályázati felhívásra benyújtott pályázatomban szereplő személyes adataimnak pályázattal összefüggő nyilvántartásához, kezeléséhez és továbbításához hozzájárulok.

Dunaföldvár, 2018. március 26.

Bognárné Balogh Andrea

Bognárné Balogh Andrea

pályázó

NYILATKOZAT

a pályázati anyag sokszorosításához

Alulírott **Bognárné Balogh Andrea** nyilatkozom arról, hogy a **TK/160/358-1/2018** azonosító számú pályázati felhívásra benyújtott teljes pályázati anyagom sokszorosításához és továbbításához (harmadik személlyel történő közléséhez) hozzájárulok.

Dunaföldvár, 2018. március 26.

Bognárné Balogh Andrea

Bognárné Balogh Andrea

pályázó

NYILATKOZAT

cselekvőképességről

Alulírott **Bognárné Balogh Andrea** büntetőjogi felelősségem tudatában nyilatkozom arról, hogy nem állok a Polgári Törvénykönyvről szóló 2013. évi V. törvény III. fejezete alapján cselekvőképességet korlátozó vagy kizáró gondnokság hatálya alatt.

Dunaföldvár, 2018. március 26.

Bognárné Balogh Andrea

Bognárné Balogh Andrea
pályázó

MELLÉKLET

149/1983 számú oklevélhez

149 / 1983 szám

Oklevél

A Kaposvári Tanítóképző

Főiskola főigazgatója

BOGNÁRNE BALOGH ANDRÉA

igazolom, hogy 1962 év ápr. hó 25. napján Dombóváron

született, főiskolai tanulmányainak keretében

éneklés zene és

szakkollegiumi képzésben részesült.

Kaposvár 1983. jún. hó 22. napján

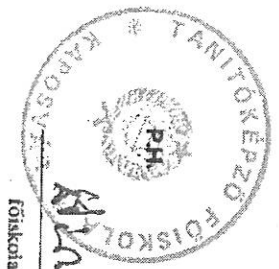

főiskolai főigazgató

A. T. H. 1136. r. sz. B. Gy. - PIÉRT - Nyomell. - fnyv 5

Ezt az oklevelet BOGNÁRNE

BALOGH ANDRÉA

amely az 1962. év április hó 25. napján

Dombóvár

10/na megyében Magyar városban (községben)

született, és az 1980/81 tanévtől az 1982/83. tanévig a

KAPOSVÁRI

TANÍTÓKÉPZŐ FŐISKOLÁN

tanulmányi kötelezettségeinek eleget tett.

Az Allami Vizsgafelátó Bizottság 1983. évi

Június hó 15. i határozata alapján

nevezett okleveles általános iskolai

tanítónak

nyelvénytud. 10 (371)

Oklevélnek minősítése 10 (371)

Kelt, Kaposvár, 1983. június hó 22. n.

Signature of the official and a circular stamp of the Kaposvár Teacher Training School.

All. Vizs. Biz. elnöke rektor (általán. főigazgató, igazgató)

Sorszám: PTF-007797

Szék. szám

OKLEVÉL

Ezt a szakirányú továbbképzésben szerzett oklevelét

BOSNÁRNE BALOGH ANDREA számára állítottuk ki,

aki 1982 év april hó 25. napján

Dorobány városban (községben)

Tolna megyében Magyar országban

született, és a Kopaszai Tanközpont

Főiskolán (felsőoktatási

intézményben) szerzett 1983 év június hó 22. napján kelt,

149 / 1983 számon kihallott oklevelét igazolt Főiskolai

szánni végzettsége, konkói szakképzettsége

alapján a 2005. január 2. évi 2. sz. törvény a 2005. január 1. napján

a Budapesti Művelődési és Szabadidőügyi Intézmény

kezelési- és Tanácskezelési Képzési Intézmény)

Közlekedési vezető

szakirányú szakjában tanulmányokat folytatott.

A Záróvizsga-Bizottság előtt 2005 év december hó 17. napján

tett záróvizsga alapján (vagy vizsgának megfelelően) _____

közlekedési vezető és praktikus

szakirányú szakirányú szakképzettséget szerzett.

Kelt Budapest, 2005. év december hó 30.-n.

Balogh András

Magyar

2. Záróvizsga-Bizottság elnöke

Magyar

2. Záróvizsga-Bizottság elnöke

Magyar

Magyar

Sorszám: B-MIN.MA-12/12.
Intézményi azonosító: FI29432

OKLEVÉL

Ezt az oklevelet

Bognárné Balogh Andrea

számára állítottuk ki, aki

1962. év április hó 25. napján Magyarország Dombóvár településén Balogh Andrea néven született, és a

Kodolányi János Főiskola

nevű felsőoktatási intézmény Minőségfejlesztés-tanár mesterképzési szak tanulmányi kötelezettségeinek eleget tett.

A szak képzési ideje 3 félév.

A záróvizsga-bizottság 2012. év február hó 4. napján kelt határozata alapján nevezett mesterfokozatot és

Okleveles minőségfejlesztés-tanár

szakképzettséget szerzett, oklevelének minősítése **Kiváló**

Székesfehérvár, 2012.02.04.

.....
Záróvizsga-bizottság elnöke

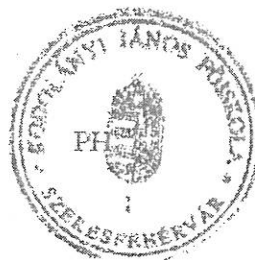

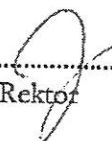
.....
Rektor

Intézményi azonosító: FI60345

138/2016 szám

MKKR szintje: 7. szint

EKKR szintje: 7. szint

OKLEVÉL

Ezen oklevél tanúsítja, hogy

Bognárné Balogh Andrea

(született

*Balogh Andrea**Magyarország**Dombóvár**1962.**április**25.*)

a

*Dunaújvárosi Egyetem**Tanári mesterképzési*

szakán tanulmányi kötelezettségeinek eleget tett, mesterfokozatot és

Pedagógiai értékelés és mérés okleveles tanára

szakképzettséget szerzett.

A szak képzési ideje: 2 félév.

Az oklevél tulajdonosa tanulmányait a kiállító intézmény jogelődjében, a(z) *Dunaújvárosi Főiskola* nevű felsőoktatási intézményben kezdte meg. A jogutódlásra/névváltozásra/átalakulásra/ 2016. év január hó 1. napján került sor.

Kelt: *Dunaújváros, 2016. február 06.*

 a záróvizsga-bizottság elnöke

 rektor

Igazolás

kitüntetéses oklevélhez

a Dunaújvárosi Egyetem felsőoktatási intézmény ezennel igazolja, hogy
138/2016 sorszámú,
PTG013135 nyomtatvány számú oklevél került
Bognárné Balogh Andrea hallgató számára kiállításra.

Tekintettel arra, hogy a hallgató
a Dunaújvárosi Egyetem Tanulmányi és Vizsgaszabályzata 39.§.(6)
bekezdésében meghatározott tanulmányi követelményeket teljesítette, így az
intézmény hagyományai alapján
a hallgató számára a

„KITÜNTETÉSES OKLEVÉL”

minősítés használatát engedélyezem.

A jelen igazolás használatára csak az alapul szolgáló oklevél tulajdonosa
jogosult, amely az eredeti oklevél felmutatásával együtt érvényes.

Kelt: Dunaújváros, 2016. február 6.



Dr. habil. András István
Rektor
Dunaújvárosi Egyetem

Határozati javaslat a Képviselő-testület 2018. április 10-ei ülésére

Tárgy: A Dunaföldvári Dunaparti Idegenforgalmi Kft. kérelme mérleg készítési időpont változtatása iránt

Előadó: Horváth Zsolt polgármester

A határozati javaslatot készítette: Bárdos Lászlóné dr. címzetes főjegyző

Ügyiratszám: DFV/420-4/2018.

Az írásos kérelem a határozati javaslat mellékletét képezi.

HATÁROZATI JAVASLAT

Dunaföldvár Város Önkormányzatának Képviselő-testülete a Dunaföldvári Dunaparti Idegenforgalmi Kft. üzleti éveiről szóló beszámolóknál a mérleg készítési időpontját minden év március 31-ével határozza meg, első ízben a 2017-es gazdasági évre vonatkozóan.

Határidő: adott évi beszámoló elkészítésének időpontja

Felelős: Horváth Zsolt polgármester,

Viczai János ügyvezető

DUNAFÖLDVÁRI DUNAPARTI IDEGENFORGALMI KFT.

7020 DUNAFÖLDVÁR, HŐSÖK TERE 26.

Tel / Fax: 06/75/541-107

e-mail: strand@tolna.net

Mérleg készítési időpont változtatási kérelem

A Dunaföldvári Dunaparti Idegenforgalmi Kft. üzleti éveiről pénzügyi beszámolókat készít a törvényi előírásnak megfelelően. Kérem a fenntartó Dunaföldvár Önkormányzatának Képviselőit, hogy mérleg készítés időpontját minden év február 28-a helyett március 31-ével határozza meg. A gazdálkodási évhez szorosan tartozó, azt összegszerűségben befolyásoló elszámoló számláinkat több közüzemi szolgáltató csak márciusban küldi meg számunkra, így azokat februári zárással már a konkrét évhez csak elhatárolva lehet elkészíteni, elszámolni. A pontosabb eredményhez kérem a Képviselő Testületet, hogy a módosításra irányuló kérelmünket fogadja el.

Dunaföldvár, 2018. március 26.

Tisztelettel:



Viczai János
ügyvezető

**DUNAFÖLDVÁRI DUNAPARTI
IDEGENFORGALMI KFT.**

7020 Dunaföldvár, Hősök tere 26.

Adószám: 24934819-2-17

Sz.sz.: 70600016-11061322

ELŐTERJESZTÉS

a Képviselő-testület 2018. április 10. napi rendkívüli testületi ülésére

Tárgy: Dunaföldvár Város Önkormányzatának javaslata a Tolna Megyei Önkormányzat által adományozható kitüntetésekre

Előadó: Horváth Zsolt - polgármester

Előterjesztést készítette: Sánta Renáta - köznevelési, közművelődési ügyintéző

Ügyiratszám: DFV/1022-2/2018.

Tisztelt Képviselő-testület!

A Tolna Megyei Önkormányzat Közgyűlése a 3/2017. (II.10.) rendeletében az alábbi kitüntető díjakat alapította:

- ✓ A megye társadalmi, tudományos, kulturális, irodalmi-művészeti, közoktatási-közművelődési, sport- és gazdasági életben elért kimagasló érdemek és rangos életművek elismerésére:
 - Bezerédj István-díj
 - Babits Mihály-díj
 - Beszédes József-díj
 - Sipos Márton-díj
- ✓ A Tolna megye közigazgatásában végzett kimagasló köztisztviselői tevékenység, valamint a megye lakosságát szolgáló intézményeknél végzett kiemelkedő színvonalú közalkalmazotti tevékenység elismerésére:
 - Tolna Megye Közszolgálatáért díj
- ✓ Tolna megye általános felvirágoztatásáért végzett országos, nemzetközi figyelmet érdemlő, hosszú időn át kifejtett kimagasló társadalmi tevékenység elismerésére:
 - Tolna Megyéért elnevezésű megyei kitüntetés
- ✓ Annak a rendőrnek, katasztrófavédelmi szakembernek, polgárőrnek, civil szervezetnek vagy magánszemélynek, aki kiemelkedő tevékenységével szolgálja a megye biztonságát, tevékenységének elismerésére:
 - Tolna Megye Közbiztonságáért díj

A kitüntetések adományozásának feltételei, adományozásának rendje, a kitüntető díjak részletezései az előterjesztés mellékletét képező 3/2017. (II.10) Tolna Megyei Önkormányzat rendeletében található.

A Tolna Megyei Önkormányzat 2018. március 23. napján kelt levelében kéri Dunaföldvár Város Önkormányzatát, hogy a kitüntetésekre vonatkozó javaslataikat 2018. április 30-ig a Tolna Megyei Önkormányzatnak eljuttatni szíveskedjen.

Dunaföldvár Város Önkormányzata az alábbi személyeket javasolja a kitüntetésekre.

- Babits Mihály díjra javasolja Lukácsi Pált és feleségét Lukácsi Pálnét,
- Beszédes József-díjra javasolja id. Lajkó Ferencet,
- Sipos Márton-díjra javasolja a Holler UNFC-t,
- Tolna Megye Közszolgálatáért Díjra javasolja Lajkó Andort,
- Tolna Megye Közbiztonságáért díjra javasolja a Dunaföldvári Önkéntes Tűzoltó Egyesületet

Kérem a Tisztelt Képviselő-testületet a kitüntetésekre történő javaslattételre.

Dunaföldvár, 2018. március 27.

Horváth Zsolt sk.

H A T Á R O Z A T I J A V A S L A T

Dunaföldvár Város Önkormányzatának Képviselő-testülete 2018. évben Tolna Megyei Önkormányzat Közgyűlése által adományozható

- Babits Mihály díjra javasolja Lukácsi Pált és feleségét Lukácsi Pálnét,
- Beszédes József-díjra javasolja id. Lajkó Ferencet,
- Sipos Márton-díjra javasolja a Holler UNFC-t,
- Tolna Megye Közszolgálatáért Díjra javasolja Lajkó Andort,
- Tolna Megye Közbiztonságáért díjra javasolja a Dunaföldvári Önkéntes Tűzoltó Egyesületet

Határidő: 2018. április 30.

Felelős: Horváth Zsolt - polgármester

FELTERJESZTÉS

a Tolna Megyei Önkormányzat kitüntető díjára

A felterjesztő adatainév: **Dunaföldvár Város Önkormányzat**cím (postacím, e-mail, telefon): **7020 Dunaföldvár, Kossuth Lajos utca 2.,
titkarsag@dunafoldvar.hu, 75/541-550**A felterjesztett személy / csoport / közösség adataimegnevezése: **Lukácsi Pál, Lukácsi Pálné**pontos elérhetősége: **7020 Dunaföldvár, Rákóczi utca 10.**

szervezet esetén alapítási helye, ideje: -

működési területe / rangja, beosztása: .

A javasolt kitüntető díj:

„Tolna Megyéért" díj	<input type="checkbox"/>	Sipos Márton-díj	<input type="checkbox"/>
Bezerédj István-díj	<input type="checkbox"/>	Tolna Megye Közszolgálatáért díj	<input type="checkbox"/>
Babits Mihály-díj	<input checked="" type="checkbox"/>	Tolna Megye Közbiztonságáért díj	<input type="checkbox"/>
Beszédes József-díj	<input type="checkbox"/>		

Az elismerésre való érdemesség tömör megfogalmazása:

Lukácsi Pál és Lukácsi Pálné életét a folyamatos mozgás tölti ki. Aktív tanítói éveik alatt fontosnak tartották, hogy a diákok ne csak a tanórákon, hanem azon kívül is élményeket tudjanak szerezni. Szabadidejüket nem kímélve színházi látogatásokat, iskola mozit, író-olvasó találkozókat szerveztek a gyerekeknek. Lukácsi Pál iskolaigazgatóként eltöltött 10 év alatt stabilizálta a megszűnés előtt álló Magyar László Gimnáziumot, növelte a tantestület és az ott tanuló gyermekek számát. Tevékenységükkel hozzájárultak a dunaföldvári fiatalok fejlődéséhez, neveléséhez. Tanári hivatásukat teljes odaadással, lelkiismeretesen végezték. Aktív közösségi életüket a nyugdíjba vonulás sem szakította meg. Lukácsi Pál és Lukácsi Pálné munkásságának elismeréseképp Dunaföldvár Város Önkormányzat 2016 évben „Dunaföldvár Város Díszpolgára” címet adományozott.

Az érdemességet alátámasztó életrajz, jellemzés (kb. 1 oldalnyi terjedelemben):**Lukácsi Pál (1947)**

Decsen egy háromgyermekes sárközi családban született legfiatalabb fiúgyermekként. Az általános iskolát szülőfalujában, a középiskolát Szekszárdon végezte a Garay János Gimnáziumban. Felsőfokú tanulmányai megkezdése előtt a decsi Járási Művelődési Házban dolgozott népművelőként, majd képesítés nélküli nevelőként egyszemélyes igazgató-tanítója volt a Bátaszék-Leperd pusztai összevont iskolának. 1967-ben a szegedi József Attila Tudományegyetem magyar-orsz szakos hallgatója lett. 1972-ben középiskolai diplomával a kezében megyei ösztöndíjasként Tamásiban, a Béri Balogh Ádám Gimnáziumban kezdett tanítani feleségével, Mészáros Irmával. Két gyermekük született, Zoltán és Péter. Ma már két szép lányunkajuk is van, Dorka és Bori.

1980-ban kinevezték a Magyar László Gimnázium igazgatójának, feleségével és két kiskorú gyermekével Dunaföldvára költöztek. Tíz éven át vezetője, majd 2007-ig, nyugdíjba vonulásáig az iskola tanára volt. Igazgatóként stabilizálta a korábban a megszűnés veszélyével fenyegetett iskola helyzetét, látványosan bővítette a tantestületet és a tanulók létszámát. Fontosnak tartotta a tanórán kívüli élményeket is. Iskolamozi, rendhagyó irodalomórák, író - olvasó találkozók, kiállítások, színházi előadások szervezésével gazdagította a gimnázium kulturális rendezvényeinek számát. Szoros kapcsolatokat ápolt az általános iskolával és a művelődési házzal. Kulcsszerepet játszott az iskola névadója emlékének ápolásában. 1982-ben előadással szerepelt a Dunaföldváron megrendezett nemzetközi tudományos Afrika-konferencián.

Tantárgyait eredményesen tanította, tehetséges tanítványai több alkalommal országos helyezéseket értek el a tanulmányi versenyeken. Lelkesen segítette a Dunai Diák (DUDI) című diákújság rendszeres és igényes megjelenését. 1989-ben elvégezte a MÚOSZ újságíró stúdióját. Alapító tagja volt a „Dunaföldvár” közeleti lapnak. Éveken át rendszeresen tudósította a Tolna megyei Népiújságot. Később a Part-Oldalakban jelentek meg helyi szervezetekről, egyesületekről szóló helytörténeti írásai. Nyugdíjazásától aktívan részt vett a Városi Könyvtár Helytörténeti Klubjának munkájában. Az évtizedek alatt összegyűjtött helytörténeti anyagából nagy sikerű kiállítás jött létre a Berze-Nagy Ilona Városi Könyvtárban.

2007 óta helytörténeti kutatásokkal foglalkozik, saját anyagából rendszeresen publikál. Két önálló kötete van (Földvári Helikon. Dunaföldvár az irodalom tükrében c. szülőföld-antológia, 2010; A dunaföldvári színjátszás krónikája, 2014), további öt könyvben társszerző vagy társszerkesztő volt. Társszerzőként részt vett a Magyar László Gimnázium évkönyveinek megírásában. Aktív tagja volt annak a szerzőgárdának, amely többéves kutatómunka után 2009-ben és 2011-ben megjelentette a Földvári tabló két kötetét. Az elmúlt évben társszerkesztője volt a Csepeli, a lélekveső című kötetnek, amely a hetvenéves alkotóművészt, Csepeli Istvánt, a Népművészet Mesterét köszöntötte.

A könyveken kívül előadásokkal is többször szerepelt: többek között a református gyülekezetben Mándy Ivánról, Pilinszky Jánosról, Örkény Istvánról, Weöres Sándorról tartott ismeretterjesztő-emlékező előadást, de a református gyülekezet és templom 150 éves történetéről is.

Pedagógusi és iskolavezetői munkáját kitüntetésekkel ismerték el: Miniszteri dicséret (1974)

Kiváló Munkáért (1983), Pedagógus Szolgálati Emlékérem (2007).

2016-ban a városunkért végzett kulturális tevékenység elismeréseként Dunaföldvár Kultúrájáért díjat vehetett át.

Lukácsi Pálné - Mészáros Irma (1949)

Bátaszéken született egy bukovinai székely család első gyermekeként. Az általános iskolát szülőfalujában, a középiskolát Baján végezte. A Türr István Közgazdasági Technikum Idegen nyelvi tagozatán érettségizett. Felsőfokú tanulmányait a szegedi József Attila Tudományegyetem magyar-orosz szakán folytatta, 1972-ben diplomázott. Később posztgraduális képzés keretében elvégezte a moszkvai Puskin Intézet egyéves kurzusát.

1971-ben házasságot kötött Lukácsi Pállal. Két gyermekük született: Zoltán és Péter. Megyei ösztöndíjasként Tamásiban kezdett tanítani.

1980-ban férje igazgatói kinevezése után áthelyezték a dunaföldvári Magyar László Gimnáziumba. Itt is mindkét szakját tanította nappali és levelező tagozaton, később angol nyelvet is. Tanítványai több alkalommal eredményesen szerepeltek tanulmányi versenyeken, országos helyezésekhez segítette őket. Szívügyének tekintette az anyanyelv ápolását, az olvasás és az irodalom megszerettetését. Diákjaival és a szülőkkel jó viszonyt alakított ki. Folyamatosan osztályfőnöki megbízást kapott, s az idegen nyelvi munkaközösség vezetője volt. Nyolc évig az iskola-könyvtárosi feladatokat is ellátta. 1990 óta nyugdíjazásáig érettségi elnökként tevékenykedett Tolna megyében. A Magyar Irodalomtörténeti Társaság tanári tagozatának tagjaként rendszeresen járt konferenciákra, továbbképzésekre. Részt vett a gimnázium szervezte idegen nyelvi táborok munkájában. 1997-től a dunaföldvári Várjátékok, ill. az Élő panoptikum történelmi-irodalmi drámaelőadások rendezője volt. Iskolai színjátszószezonokat vezetett, színjátszó táborokat szervezett-rendezett több éven keresztül. 2008-as nyugdíjba vonulása után is több sikeres előadás rendezése fűződik a nevéhez.

Középiskolai munkája mellett másfél évtizeden át, 2013-ig a váci Apor Vilmos Katolikus Főiskola óraadó tanára volt, leendő tanítóknak, óvodapedagógusoknak tanított irodalmi, nyelvészeti és módszertani tantárgyakat, vezetett előadásokat és szemináriumokat.

Több éve a helyi Választási Bizottság tagja, majd vezetője. Az Irodalmi kávéház, a Dunaföldvári Kertbarátok és a DunaTúra egyesület tagja. Évtizedek óta szervez rendszeresen színházlátogatásokat diákok, szülők és érdeklődő földváriak számára.

Öt éve ő szerkeszti az I ♥ Dunaföldvár közösségi oldalt. Tevékenységével sokszínűen és színvonalasan tájékoztatja az oldal csaknem négyezer kedvelőjét a város eseményeiről, nevezetességeiről. Dunaföldvár jelenéről és múltjáról többezres fotóalbumot hozott létre.

2014 januárjában a Dunaújvárosi Hírlap dunaföldvári tudósítója lett. Igényes írásait szeretik az olvasók. Minőségi újságírói munkáját az újság vezetői, kollégái is elismerik. 2015 márciusában az Év külsős tudósítója elismerésben részesült. Munkájának jelentős szerepe van abban, hogy idén a magyar kultúra napján a Dunaújvárosi Hírlap megkapta az Év Média-partnere elismerést. Írásai megjelennek a helyi Part-Oldalakban is.

Nyugdíjasként több előadást tartott az Irodalmi Kávéházban, az Őszi Alkony nyugdíjas klubban, a Magyar László Gimnázium iskolanapján, a Dunaföldvári Kertbarátoknak.

Társszerzőként közreműködött a Magyar László Gimnázium évkönyvének elkészítésében. Társszerkesztője a Csepeli, a lélekvéső című kötetnek. Kiadóra vár a Teremts csodát! című műsoros összeállításokat tartalmazó könyve.

Pedagógusi munkája elismeréseként több kitüntetést kapott: Kiváló Munkáért (1987), Diákokért emléklakett (1988), Pedagógus szolgálatért emlékérem (2008), Dunaföldvár Kultúrájáért díj (2009), Dunaföldvár Gyermekéért díj (2013).

Lukácsi Pál, és felesége több évtizede aktívan és eredményesen tevékenykednek Dunaföldvár életében. Magas szakmai felkészültséggel végzett fáradhatatlan, áldozatos szolgálatukért, a helyi közéletben kifejtett építő szerepvállalásukért méltán megérdemlik a Babits Mihály díj elnyerését.

Dunaföldvár, 2018. április 11.

Horváth Zsolt s.k.
polgármester

FELTERJESZTÉS

a Tolna Megyei Önkormányzat kitüntető díjára

A felterjesztő adatainév: **Dunaföldvár Város Önkormányzat**cím (postacím, e-mail, telefon): **7020 Dunaföldvár, Kossuth Lajos utca 2. titkarsag@dunafoldvar.hu,
75/541-550**A felterjesztett személy / csoport / közösség adataimegnevezése: **id. Lajkó Ferenc**pontos elérhetősége: **7020 Dunaföldvár, Paksi u. 64.**

szervezet esetén alapítási helye, ideje: -

működési területe / rangja, beosztása: -

A javasolt kitüntető díj:

„Tolna Megyéért” díj	<input type="checkbox"/>	Sipos Márton-díj	<input type="checkbox"/>
Bezerédj István-díj	<input type="checkbox"/>	Tolna Megye Közszolgálatáért díj	<input type="checkbox"/>
Babits Mihály-díj	<input type="checkbox"/>	Tolna Megye Közbiztonságáért díj	<input type="checkbox"/>
Beszédes József-díj	<input checked="" type="checkbox"/>		

Az elismerésre való érdemesség tömör megfogalmazása:

Földváron mélybe gyökerező múltja, hagyománya van a csemegeszőlő-termesztésnek. Kedvező klimatikus, domborzati és talajviszonyok teszik lehetővé a szőlőtermesztés sikerességét. A Lajkó Ferenc és családja mintegy 2 évtizede 15 hektáron termeszt nagy bogyójú, zamatos asztali szőlőfajtákat. Családi vállalkozásuk több pilléren áll, a kertészeti termelés mellett szántóföldi növénytermesztéssel is foglalkoznak. Ma elmondható róluk, hogy termelésük közül a csemegeszőlő-termesztés vált fő profilukká. A csemegeszőlő-termesztésben sajátos újításokat dolgoztak ki (pl.: új zöldoltási módszer helyben oltással, „sátor-művelésmód” kialakítása, sajátos táंबरendezés kialakítása stb.), amelyek gazdaságosabbá tették termesztésüket.

Az érdemességet alátámasztó életrajz, jellemzés (kb. 1 oldalnyi terjedelemben):

Lajkó Ferenc 1957-ben született Dunaföldváron, ahol jelenleg is él a családjával. Szülei szintén Dunaföldváriak voltak, és mindketten mezőgazdasággal foglalkoztak. Egy testvére van, István, aki szintén mezőgazdasági területen dolgozott és dolgozik jelenleg is. Általános iskolai tanulmányait Dunaföldváron végezte, majd Szekszárdon lakatos szakmunkás vizsgát tett. Lakatosként 17 évig dolgozott, mellette párhuzamosan már szőlővel is foglalkozott, közben családot alapított. 1980 óta él házasságban, három gyermekük született, jelenleg öt unoka boldogítja nyugdíjas éveiket.

„Iskolapadban” soha nem tanulta a csemegeeszőlő-termesztést, autodidakta módon képezte magát az évtizedek folyamán. A tanulás és az új ismeretek szerzése azóta is folyamatos. Szabadidejének nagy részét a családjával tölti, de az utóbbi években sokat utazik és kirándul a barátokkal.

Földváron mélybe gyökerező múltja, hagyománya van a csemegeeszőlő-termesztésnek. Kedvező klimatikus, domborzati és talajviszonyok teszik lehetővé a szőlőtermesztés sikerességét. A Lajkó család mintegy 2 évtizede 15 hektáron termeszt nagy bogyójú, zamatos asztali szőlőfajtákat. A rendszerváltás idején a magánkézbe került ültetvények megrongálódott támrendszerét, széles sortávolságát, tőkehiányát, fajtakeveredését, kezeletlen tőkét rekonstruálták az évek során, majd fajtagyűjteményt hoztak létre, hogy kiválaszthassák a területünkön legjobban termesztendő, ugyanakkor a piaci igényeknek leginkább megfelelő fajtákat. A telepítést egy hektár Itáliával kezdték, mert ezt a fajtát már hosszú évtizedek óta termesztették Dunaföldváron.

Családi vállalkozásuk több pilléren áll, a kertészeti termelés mellett szántóföldi növénytermesztéssel is foglalkoznak. Ma elmondható róluk, hogy termelésük közül a csemegeeszőlő-termesztés vált fő profilukká, amelyre rendkívül büszkék. Sok segítséget nyújtott a szakmai tapasztalatok megszerzése során, hogy a család már negyedik generáció óta szőlőtermesztéssel foglalkozik. A csemegeeszőlő-termesztésben sajátos újításokat dolgoztak ki (pl.: új zöldoltási módszer helyben oltással, „sátor-művelésmód” kialakítása, sajátos táंबरendezés kialakítása stb.), amelyek gazdaságosabbá tették termesztésüket.

Az évek múlásával a teljes piac és ezzel együtt a fogyasztók igényei megkövetelik az érett, ízletes, finom, de hibátlan küllemű gyümölcsöt. A legalaposabb termesztéstechnológia mellett is a legkritikusabb tényező az időjárás. Talán ez lett a termesztés sarkalatos pontja, ez az, ami döntően befolyásolja a termesztés eredményességét. E tények készítettek Lajkó Ferencet a vállalkozás átgondolására, pozicionálására, ötletek nyitására az új lehetőségek felé, amely nem más, mint a takarásos csemegeeszőlő-termesztés. Szőlőbirtokuk több mint felén jégválós takarással, egy hektáron esővédős fólia-takarással vezetik az ország legkorszerűbb csemegeeszőlő gazdaságát.

Kutatásuk eredményei alapján megállapítható, hogy ennek üzembe helyezése nagy munka és összetett feladat, de ez irányba érdemes nyitni, hiszen az egyre szélsőségesebb időjárásunk rizikófaktorait csak így lehet csökkenteni. Mivel ezek a beruházások költségesek, és nem ismerik a buktatóit, nagyon átgondoltan kell megvalósítaniuk.

Vállalkozásuk jelmondata mindent elárul a szőlőhöz fűződő érzéseimről:

„Szőlő mindenek felett.

Dunaföldvár Város Önkormányzata Lajkó Ferencet - évtizedes, fáradhatatlan munkájának elismeréseképp - javasolja a Beszédes József díj elnyerésére.

Dunaföldvár, 2018. április 11.

Horváth Zsolt s.k.
polgármester

FELTERJESZTÉS

a Tolna Megyei Önkormányzat kitüntető díjára

A felterjesztő adatainév: **Dunaföldvár Város Önkormányzat**cím (postacím, e-mail, telefon): **7020 Dunaföldvár, Kossuth Lajos utca 2.,
titkarsag@dunafoldvar.hu, 75/541-550**A felterjesztett személy / csoport / közösség adataimegnevezése: **Holler Utánpótlás Nevelési és Felnőtt Club (Holler UNFC)**pontos elérhetősége: **7020 Dunaföldvár, Liszt Ferenc utca 10.**

szervezet esetén alapítási helye, ideje: 2007

működési területe / rangja, beosztása:

A javasolt kitüntető díj:

„Tolna Megyéért" díj	<input type="checkbox"/>	Sipos Márton-díj	<input checked="" type="checkbox"/>
Bezerédj István-díj	<input type="checkbox"/>	Tolna Megye Közszolgálatáért díj	<input type="checkbox"/>
Babits Mihály-díj	<input type="checkbox"/>	Tolna Megye Közbiztonságáért díj	<input type="checkbox"/>
Beszédes József-díj	<input type="checkbox"/>		

Az elismerésre való érdemesség tömör megfogalmazása:

A Holler Utánpótlás Nevelési és Felnőtt Club 2007-es megalakulása óta nagy fejlődésen ment keresztül. Kezdetben csak 20 fő jelentkezett az egyesületbe, majd az évek múlásával ez a szám a többszörösére emelkedett. A labdarúgás mellett már női labdarúgással és kézilabda edzésekkel is bővült az egyesület tevékenységi köre. Az sportolók munkáját többek között már műfüves pálya, eredményjelző tábla, labdafogó háló is segíti. Holler Ferenc az egyesület vezetője a térségben elsőként rendelkezett minősített utánpótlás edzői képesítéssel. Munkája során a gyermekek fizikai és szellemi fejlődését is szem előtt tartja, s igyekszik kihasználni a sport közösségkovácsoló erejét.

Az érdemességet alátámasztó életrajz, jellemzés (kb. 1 oldalnyi terjedelemben):

Az Holler Utánpótlás Nevelési és Felnőtt club 2007-ben alakult, labdarúgó szakosztállyal. Az első megbeszélésre mindössze 20 fő jelentkezett. Ez a létszám fél év alatt 60 főre emelkedett. Az egyesület elnöke Holler Ferenc elvégezte az UEFA „D” és az UEFA „B” edzőképzőt, ennek köszönhetően a térségben elsőként Dunaföldváron dolgozott minősített utánpótlás edzői képesítéssel rendelkező edző. Az utánpótlás nevelés keretében magas szakmai színvonalú edzőmunkát biztosítanak a fiatalok számára. Az csapat edzői folyamatos képzéseken vesznek részt, melynek köszönhetően ma már minden edző képesítéssel rendelkezik. 2010-re az egyesület kinötte a megyei versenysportot, így az országos NB III., valamint az NB II. versenysportban vett részt. Hetente 4-5 edzésen, hétvégente pedig versenyeken vesznek részt a gyerekek. Ez az edzésforma teljes elhivatottságot követelt a fiataloktól, valamint támogatást a szülők oldaláról. Az NB II-es mezőnyben az egyesület megállta a helyét, és a fejlődésnek köszönhetően sorra győzedelmeskedett a nagyobb versenyzői tradícióval rendelkező települések felett. Holler Ferenc az egyesület elnöke büszke az

egyesület eddigi elért sikereire, illetve arra, hogy jelenleg is 70-85 %-ban helyi fiatalokból tevődik össze a sportolói gárda.

Kiemelendő, hogy a nevelő és edzői tevékenység mellett fontos feladat a technikai háttér biztosítása is. Az egyesület munkáját jelenleg 2 db személyszállító busz segíti. Az edző pálya, az eredményjelző tábla, a labdafogó háló, a gépesített karbantartó eszközök, mind a folyamatos infrastukturális fejlesztéseknek köszönhetőek.

A 2015-ös évben a női labdarúgás mellett, már a Kézilabda Szakosztály is csatlakozott az egyesülethez, melynek köszönhetően újra elindult a dunaföldvári kézilabdasport.

Fontos év volt a tavalyi, hiszen az Egyesület U17-es korosztálya Göteborgban részt vehetett az Utánpótlás Világbajnokságon, 1700 csapat 72 nemzete között. A tornát csoportelsőként zárta az egyesület, majd egy izlandi csapattól szenvedett vereséget. Holler Ferenc büszkeséggel tekint a fiatalok elért eredményeire, mely az itthoni edzéseknek és a sikeres fejlesztéseknek köszönhető. A nemzetközi sporteseményeken való részvétellel a gyerekek megtapasztalhatták a nemzetközi sportmagatartást is. S bár vannak pozitív jelek, de van még fejlődési lehetősége az egyesületnek.

Az egyesület legfőbb céljai közt szerepel egy multifunkciós csarnok kivitelezése Dunaföldváron, melynek köszönhetően megvalósulna a gyermekek egyéni teljesítmény mérése, valamint a javuló technikai háttérnek köszönhetően még nagyobb sikereket érhetnének el.

Az egyesület terve, hogy minden korosztály számára elérhetővé váljon a labdarúgás, illetve a kispályás labdarúgó bajnokságon való részvétel. A továbbiakban a röplabda és kosárlabda sportágakkal szeretnék bővíteni az arculatot.

Az egyesület, munkájával hozzájárul a dunaföldvári gyermekek testi és szellemi fejlődéséhez. E nevelési tevékenység elismeréseképp Dunaföldvár Város Önkormányzat Képviselő-testülete 2017 évben Dunaföldvár Gyermekéiért kitüntetésben részesítette a Holler Utánpótlás Nevelési és Felnőtt Club-ot.

Dunaföldvár Város Önkormányzat A Holler UNFC munkássága során elért sikerei alapján javasolja a „Sipos Márton díj” elnyerésére.

Dunaföldvár, 2018. április 11.

Horváth Zsolt s.k.
polgármester

FELTERJESZTÉS

a Tolna Megyei Önkormányzat kitüntető díjára

A felterjesztő adatainév: **Dunaföldvár Város Önkormányzata**cím (postacím, e-mail, telefon): **7020 Dunaföldvár, Kossuth Lajos u. 2., titkarsag@dunafoldvar.hu, 75/541-550**A felterjesztett személy / csoport / közösség adataimegnevezése: **Lajkó Andor**

pontos elérhetősége: 7020 Dunaföldvár, Templom u. 45.

szervezet esetén alapítási helye, ideje: -

működési területe / rangja, beosztása: . **Dunaföldvári Polgármesteri Hivatal Városfejlesztési és****Műszaki Iroda - irodavezető**A javasolt kitüntető díj:

„Tolna Megyéért" díj	<input type="checkbox"/>	Sipos Márton-díj	<input type="checkbox"/>
Bezerédj István-díj	<input type="checkbox"/>	Tolna Megye Közszolgálatáért díj	<input checked="" type="checkbox"/>
Babits Mihály-díj	<input type="checkbox"/>	Tolna Megye Közbiztonságáért díj	<input type="checkbox"/>
Beszédes József-díj	<input type="checkbox"/>		

Az elismerésre való érdemesség tömör megfogalmazása:

Lajkó Andor 27 éve dolgozik a közigazgatásban, amely időszak alatt végig műszaki szakterületi vezetői feladatot lát el, előbb osztályvezetőként, majd a képviselő-testület hivatali munkaszervezetre vonatkozó döntései szerint – csoportvezetőként, jelenleg Városfejlesztési és Műszaki Iroda vezetőként. A 27 éves szakmai tapasztalatát, tudását a kezdetektől a mai napig végig a dunaföldvári Városházán és Dunaföldvár városáért kamatoztatta, 2007 óta tagja a Dél-Dunántúli Építészeti Kamarának. Kiemelkedő szerepe van a város építészeti arculatának alakításában. Két alkalommal kapta meg a képviselő-testület által alapított „Év köztisztviselője” díjat. Közéleti szerepvállalásban is aktív, 1989 óta tagja és egyben titkára a Dunaföldvári Önkéntes Tűzoltó Egyesületnek, mely több országos elismerést érdemelt ki. Munkájuk révén 2014. május 1-jétől megkapták az önálló beavatkozó jogot Tolna megyében egyedülként.

Az érdemességet alátámasztó életrajz, jellemzés (kb. 1 oldalnyi terjedelemben):

Lajkó Andor magasépítési és gazdaság-szervezői üzemmérnökként dolgozik 27 éve az építésügyi igazgatásban, 2007 óta a Dél-Dunántúli Építészeti Kamara tagja.

Dunaföldvár várossá avatásának évében, 1989-ben került a Városházára, aktívan szervezte a várossá váláshoz szükséges előkészítő munkát, a városi szerepre való megfelelés szakmai indokoltsága érdekében dolgozott.

A város életében jelentős részt vállal, a várossá avatás óta és jelenleg is ő a vezetője a műszaki, építésügyi szakterületnek, az építésügyi hatósági munkát teljes mélységéig ismeri és alkalmazza, azzal együtt, hogy az

átalakult építésügyi hatósági és illetékességi szabályok az utóbbi években még koncentráltabb naprakészséget igényelnek.

Ötleteivel, logikus gondolkodásával személye szerves része a város építészeti értékeinek alakításában, a folyamatok következetes egymásra épülő kidolgozásában és a városfejlesztés megvalósításában. Ő fogta össze és koordinálta a város új rendezési tervének elkészítését a tervezési ötletektől a különböző szakmai és társadalmi egyeztetéseken át a képviselő-testület elé terjesztésig.

Magatartása, segítőkészsége, kollégáihoz való viszonya kiemelkedő, két ízben választották a képviselő-testület által alapított kitüntetés révén az „Év köztisztviselőjévé”.

Az informatikai és számítástechnikai ismereteket autodidakta módon már akkor elsajátította, amikor a közigazgatásban ennek még kezdeményezése is alig volt. A megszerzett ismereteket folyamatosan fejleszti, ezzel is hozzájárul ahhoz, hogy a szakmai munkában az informatika lehetőségeit munkatársai – nemcsak a közvetlen irányítása alatt álló dolgozók – is minél szélesebb körben megismerjék és alkalmazzák.

Aktívan vesz részt a különböző korszerűsítési, fejlesztési pályázatok felkutatásában, azok elkészítésében, nyertes pályázatok esetén a megvalósításban (közvilágítás-korszerűsítés, megújuló energiaforrások stb.).

Közéleti szerepvállalásban is aktív, 1989 óta tagja és egyben titkára a Dunaföldvári Önkéntes Tűzoltó Egyesületnek, mely több országos elismerést érdemelt ki. Munkájuk révén 2014. május 1-jétől megkapták az önálló beavatkozó jogot Tolna megyében egyedüliként.

Dunaföldvár Város Önkormányzat Lajkó Andort a majdnem 3 évtizede folytatott precíz, lelkiismeretes munkájának elismeréseképp javasolja a „Tolna Megye Közzolgálatáért” díj elnyerésére.

Dunaföldvár, 2018. április 11.

Horváth Zsolt s.k.
polgármester

F E L T E R J E S Z T É S
a Tolna Megyei Önkormányzat kitüntető díjára

A felterjesztő adatai

név: **Dunaföldvár Város Önkormányzata**

cím (postacím, e-mail, telefon): **7020 Dunaföldvár, Kossuth Lajos utca 2.,
tifkarsag@dunafoldvar.hu, 75/541-550**

A felterjesztett személy / csoport / közösség adatai

megnevezése: **Dunaföldvári Önkéntes Tűzoltó Egyesület**

pontos elérhetősége: **7020 Dunaföldvár, Szent Flórián tér 1.**

szervezet esetén alapítási helye, ideje: 1877.

működési területe / rangja, beosztása: Dunaföldvár, szükség esetén Fejér megye, Bács-Kiskun megye

A javasolt kitüntető díj:

„Tolna Megyéért" díj	<input type="checkbox"/>	Sipos Márton-díj	<input type="checkbox"/>
Bezerédj István-díj	<input type="checkbox"/>	Tolna Megye Közszolgálatáért díj	<input type="checkbox"/>
Babits Mihály-díj	<input type="checkbox"/>	Tolna Megye Közbiztonságáért díj	<input checked="" type="checkbox"/>
Beszédes József-díj	<input type="checkbox"/>		

Az elismerésre való érdemesség tömör megfogalmazása:

A Dunaföldvári Önkéntes Tűzoltó Egyesületet 1877-ben alapították, azóta folyamatosan működik, 2000. évtől közhasznú egyesület. 2014. május 1-jétől megkapták az önálló beavatkozó jogot Tolna megyében egyedüli egyesületként, az országban hatodiknak. Országos Katasztrófavédelmi Igazgatóság döntése alapján „2014 év önkéntes tűzoltó egyesülete” díjban részesültek. Vonulási tevékenysége a tűzoltóknak 2015. évben 34 esetben volt (20%-os emelkedés), amelyből 10 esetben tűzesethez, 3 esetben épülettűzhöz, 11 esetben műszaki mentéshez, valamint 10 esetben téves riasztáshoz vonultak ki. Az Egyesület 22 alkalommal önállóan avatkozott be a mentésnél.

Az érdemességet alátámasztó életrajz, jellemzés (kb. 1 oldalnyi terjedelemben):

A Dunaföldvári Önkéntes Tűzoltó Egyesületet 1877-ben alapították, a jogszabályi változások miatt többször átalakították. Jelenleg cégbíróság által bejegyzett Egyesületként működik Dunaföldvár, Szent Flórián tér 1 sz. alatt. 2000. évtől a közhasznú-szervezet minősítést is megkapta. A taglétszám jelenleg 40 fő, a tagok között csak természetes személyek vannak, 19 fő végzi a tűzoltási és műszaki mentési szaktevékenységet, 2 fő (hivatásos tűzoltó) kivételével mindenki civil foglalkozást folytat. 2014. május 1-jétől az Egyesület megkapta az önálló beavatkozó jogot, Tolna megyében egyedüli Tűzoltó Egyesületként, az országban hatodiknak. Riasztás esetén kötelezően (vállalt feladat) min. 4 fő vonul a káreseményhez riasztástól számított 10 percen belül, szabadidő rovására.

2004. november óta az Egyesület aktív vonuló létszámából jelenleg 2 fő látja el az ügyeleti teendőket is. A vonuló állomány minden tagja rendelkezik tűzoltó alapvizsgálattal, 4 fő tűzoltás-vezetői jogosultsággal, 7 fő gépjármű-fecskendő kezelői, 10 fő különböző kisgépek kezelői vizsgával. Minden vonulást vállaló egyesületi tag rendelkezik élet- és balesetbiztosítással, munka-orvosi alkalmassági vizsgálattal.

Az eszköz ellátottság területén az Országos Katasztrófavédelmi Főigazgatóság (OKF) és Dunaföldvár Város Önkormányzatának támogatásában bízhat az Egyesület. Az elmúlt évben az OKF pályázatán 1 400 000,- Ft értékű eszközt, bevizsgálást, tanfolyamot sikerült nyerniük. Ezen 2 db bevetési védőruhát, 2 db bevetési sisakot, 2 db kámzsát, 1 pár védőcsizmát, 2 pár tűzoltó védőkesztyűt, 6 db B tömlőt, 6 db C tömlőt, mentőköteleket, laptopot, CO mérőt. PAX mentőcsoport részére pedig 1.000.000 Ft. értékben gumitestű motorcsónak került beszerzésre ugyancsak az OKF pályázatán.

MVH pályázatán 2015-ban 9.898.000,- Ft-ot nyert az Egyesület egy csapatszállító Renault Trafic 9 személyes kisbusz beszerzésére.

Hankook gumipályázatán 2014-ben és 2015-ben is 1-1 garnitúra gumiabroncsot nyertek az ügyintéző gépjárműre.

Jelen pillanatban 1 db Steyr 12S21 4X4 (1988-as évjáratú, 25 000 km-t futott) korszerű gépjármű-fecskendővel rendelkeznek a tűzoltók, mely maximálisan megfelel a Dunaföldváron tipikusan előforduló tűzoltói beavatkozásoknak és az OKF Mentésszervezési Főosztály előírásainak. Az Egyesület a szükséges felszerelésekkel ellátott (tűzoltó tömlők – B,C jelű, kézi eszközök, műszaki mentés eszközei, légzőkészülékek, stb.). Most kerül beszerzésre egy újabb gépjárműfecskendő, ami az eladott 45 éves járművet váltja fel.

Az Egyesület 1997. óta önállóan gazdálkodik, saját adószámmal, számlaszámmal rendelkezik. Fő bevételi forrás a fenntartó Önkormányzat támogatása, mely összeg a működést hivatott biztosítani. Ez az összeg 2015-ben 3 400 000,- Ft volt, mely fedezte a kiadásokat. Jelentős kiadás az esedékes felülvizsgálatok, közüzemi díjak, számviteli szolgáltatás, bankköltség és az üzemanyag költsége, valamint a szertár folyamatos alakítása, felújítása, átépítése! Az eszközök felújítására, karbantartására, közüzemi díjakra, bevizsgálásokra az OKF-től minden hónapban 170 000,- Ft-ot kap az Egyesület. Ezt a támogatást az önálló beavatkozás vállalásáért támogatásképpen kapják. Ezért az Egyesület 4.500 óra készenléti időt vállalt, amit 8.658 órában sikerült teljesíteni (100 óra nem önállóan riaszthatóság mellett). Ez 98,7%-os teljesítmény!

Vonulási tevékenysége a tűzoltóknak 2015. évben 34 esetben volt (20%-os emelkedés), amelyből 10 esetben tüzesethez, 3 esetben épülettűzhez, 11 esetben műszaki mentéshez, valamint 10 esetben téves riasztáshoz vonultak ki. Az Egyesület 22 alkalommal önállóan avatkozott be a mentésnél! Tűzoltásra, műszaki mentésre 299 munkaórát (37 munkanap) fordított az Egyesület.

A tűzoltási-műszaki mentési tevékenység mellett városi programokon, rendezvényeken vettek részt, országos konferenciákon előadást tartottak, bérmunkákat vállaltak az Egyesület érdekében.

2015-ben mindösszesen a városért, az Egyesületért 1 287 óra (161 munkanap) társadalmi munkát végeztek, szabadidőt áldoztak fel az egyesület tagjai.

Az Egyesület alapszabályában vállalta a tűzoltási és műszaki mentési feladatok ellátását, melynek együttműködési megállapodások alapján a székhelytelepülés határain kívül is eleget tesz. Folyamatos és jó kapcsolatot ápol a Paksi Hivatásos Tűzoltósággal és Katasztrófavédelmi Kirendeltséggel, a Kalocsai Hivatásos Tűzoltósággal és a Tolna Megyei Katasztrófavédelmi Igazgatósággal. Alapítás óta tagja a Tolna Megyei Tűzoltószövetségnek.

Az Egyesület tagjai (8 fő) részt vesznek PAX nevű járasi mentőcsoport munkájában.

2015. január 18-án a Tolna Megyei Katasztrófavédelmi Igazgatóság előterjesztésére az Országos Katasztrófavédelmi Igazgatóság döntése alapján a Dunaföldvári Önkéntes Tűzoltó Egyesület megkapta a „2014. év önkéntes tűzoltó egyesülete” díjat!

Az egyesület 2017. évben ünnepli 140. évfordulóját, a jeles nap alkalmából Dunaföldvár Városában kerül megrendezésre a Megyei Flórián nap.

Dunaföldvár Város Önkormányzata Dunaföldvári Önkéntes Tűzoltó Egyesület évtizedes munkájának elismeréseképp javasolja a „Tolna Megye Közbiztonságáért díj” elnyerésére.

Dunaföldvár, 2018. április 11.

Horváth Zsolt s.k.
polgármester

Előterjesztés a Képviselő-testület 2018. április 10-ei rendkívüli testületi ülésének ... számú napirendi pontjához

Tárgy: Döntés pályázat benyújtásáról az önkormányzati feladatellátást szolgáló fejlesztések támogatására

Előadó: Horváth Zsolt polgármester

Az előterjesztést készítette: Kovács Anikó közbeszerzési referens

Ügyiratszám: DFV/1075-1/2018.

Tisztelt Képviselő-testület!

A helyi önkormányzatokért felelős miniszter az államháztartásért felelős miniszterrel közösen pályázatot hirdetett a Magyarország 2018. évi központi költségvetéséről szóló 2017. évi C. törvény 3. melléklet II. 2. pont a) b) és c) pontok szerinti *önkormányzati feladatellátást szolgáló fejlesztések támogatására*.

A pályázati alcélok:

- a) kötelező önkormányzati feladatot ellátó intézmények fejlesztése, felújítása,
 - o meglévő, bölcsődei ellátást nyújtó intézmény épületének vagy helyiségének infrastrukturális fejlesztése, felújítása
 - o 70 %-os kapacitás kihasználtságot meghaladó óvodai nevelést végző intézmény infrastrukturális kapacitásbővítéssel nem járó fejlesztése, felújítása
 - o egészségügyi alapellátást szolgáló (háziorvosi, házi gyermekorvosi ellátás, védőnői szolgálat, fogorvosi alapellátás) épület vagy helyiség infrastrukturális fejlesztése, felújítása
 - o közös önkormányzat székhely hivatalának infrastrukturális fejlesztése, felújítása
- b) óvodai, iskolai és utánpótlás sport infrastruktúra-fejlesztés, felújítás vagy új sportlétesítmény létrehozása
- c) belterületi utak, járdák, hidak felújítása

Egy önkormányzat az a)-c) alpontok szerinti célok közül csak az egyre nyújthat be pályázatot.

Támogatás:

Pályázati célok	Rendelkezésre álló keretösszeg millió Ft	Maximálisan igényelhető támogatás összege millió Ft
1.a)	2 000	30
1.b)	500	20
1.c)	2 500	10 000 fő lakosságszám alatti települések: 15

Minimálisan biztosítandó saját erő mértéke:

Pályázati alcél	Támogatás maximális mértéke a Pályázó adóerő képessége alapján			
	0-18.000 Ft/fő	18.001-25.000 Ft/fő	25.001-40.000 Ft/fő	40.000 Ft/fő felett
1.a)	fejlesztési költség 95%-a,	fejlesztési költség 85%-a,	fejlesztési költség 75%-a,	fejlesztési költség 50%-a,
1.b), 1.c)	fejlesztési költség 85%-a,	fejlesztési költség 75%-a,	fejlesztési költség 65%-a,	fejlesztési költség 50%-a,

Dunaföldvár esetében egy lakosra jutó adóerő képesség: 68 232 Ft/fő

A javasolt fejlesztés:

- c) pályázati alcél - belterületi utak, járdák, hidak felújítása

Felső Bölske utcai járda felújítása

Igényelt támogatás összege:	3 500 000 Ft
Önerő összege:	3 500 000 Ft
Összesen:	7 000 000 Ft

A pályázatnak tartalmaznia kell helyi önkormányzat esetén a képviselő-testületi határozatot, hogy a saját forrás rendelkezésre áll.

A 2018. évi költségvetés 13. melléklet 3.3 pontja alapján a Felső Bölske utca 2-32. járda felújítására 3 500 000 Ft összeg rendelkezésre áll. A pályázat benyújtásához a tartalékkeretből pénzt felhasználni nem kell.

A miniszteri döntés határideje: 2018. augusztus 31.

A támogatási összeg folyósítása a támogatói okiratok elfogadását követő 7 munkanapon belül megtörténik.

A támogatás felhasználásának végső határideje: 2019. december 31.

Kérem, a T. Képviselő-testületet az előterjesztés megtárgyalására és a határozat meghozatalára.

Dunaföldvár, 2018. április 4.

Horváth Zsolt
polgármester s.k.

Határozati javaslat

1. A helyi önkormányzatokért felelős miniszter az államháztartásért felelős miniszterrel közösen pályázatot hirdetett a Magyarország 2018. évi központi költségvetéséről szóló 2017. évi C. törvény 3. melléklet II. 2 pont a) b) és c) pontok szerinti önkormányzati feladatellátást szolgáló fejlesztések támogatására.

2. Dunaföldvár Város Képviselő-testülete ülésén úgy határozott, hogy a belterületi utak, járdák, hidak felújítása pályázati alcél tárgyában a Dunaföldvár Felső Bölske utca járda (4516 hrsz.) felújítására támogatási igényt nyújt be.

3. A Képviselő-testület a fejlesztéshez 3 500 000 Ft összegben saját forrást biztosít az önkormányzat 2018. évi költségvetésének 13. melléklet 3.3. pontja terhére.

Pályázati alcél	Támogatási igény (Ft)	Saját erő (Ft)	Összköltség (Ft)
Belterületi járdák felújítása	3 500 000	3 500 000	7 000 000

4. A Képviselő-testület felhatalmazza a polgármestert a támogatási kérelem aláírására és benyújtására.

Felelős: Horváth Zsolt polgármester

Határidő: 2018. május 2. (pályázat benyújtási határideje)

Előterjesztés a Képviselő-testület 2018. április 10-ei testületi ülésének ... számú napirendi pontjához

Tárgy: Közművelődési érdekeltségnövelő támogatásra pályázat benyújtása

Előadó: Horváth Zsolt polgármester

Az előterjesztést készítette: Kovács Anikó közbeszerzési referens

Ügyiratszám: DFV/1074-1/2018.

Tisztelt Képviselő-testület!

Az emberi erőforrások minisztere – a belügyminiszterrel és a nemzetgazdasági miniszterrel egyetértésben - pályázatot hirdetett a Magyarország 2018. évi központi költségvetéséről szóló 2017. évi C. törvény 3. melléklet II. 4. a) pont szerint a *közművelődési érdekeltségnövelő támogatásra*.

A pályázat célja:

Központi költségvetési forrás biztosítása az önkormányzati fenntartású vagy a települési önkormányzattal kötött közművelődési megállapodás alapján működő közművelődési intézmény vagy közösségi szintér műszaki technikai eszközállományának, berendezési tárgyainak gyarapítására, épületének karbantartására, felújítására.

Rendelkezésre álló keretösszeg: 300 millió forint.

Támogatás mértéke:

A támogatás minimális mértéke 100.000 Ft. A támogatás maximális mértéke a vállalt önrész kilencszerese.

A támogatást az önkormányzatok által az egyes célok tekintetében vállalt önrész arányában kell megállapítani. A támogatás

- a) 60 %-át a települési önkormányzat által fenntartott, továbbá a települési önkormányzattal kötött közművelődési megállapodás alapján működő, a b) pont hatálya alá nem tartozó intézmény vagy közösségi szintér után,
 - b) 40 %-át a települési önkormányzat által 2016. január 1-jét követően alapított közművelődési intézmény vagy közösségi szintér után
- a települési önkormányzat által vállalt önrész arányában kell felosztani.
Ha igény hiányában a b) pont szerinti esetben maradvány keletkezik, azt az a) pont szerinti célra kell felhasználni.

A támogatás bruttó összeg, melyből általános forgalmi adó nem igényelhető vissza. Amennyiben a nyertes pályázó ÁFA levonási joggal rendelkezik, a támogatás felhasználásáról nettó módon kell elszámolnia. A levonható ÁFA nem támogatható.

A pályázati cél tekintetében az alábbi fejlesztési elemre kívánunk támogatást igényelni:

- **biztonságtechnikai kamerarendszer kiépítése és audiovizuális eszközök beszerzése (bruttó 1 000 000 Ft értékben)**

Összes fejlesztési költség:	1 000 000 Ft
Igényelt támogatás összege:	500 000 Ft
Biztosítandó saját forrás összege:	500 000 Ft

A pályázatnak tartalmaznia kell helyi önkormányzat esetén a képviselő-testületi határozatot, hogy a saját forrás rendelkezésre áll.

Az önrész fedezetét (500 000 Ft) Dunaföldvár Város Önkormányzata 2018. évi költségvetésének 13. mellékletének 3.7. pontja térfigyelő kamera megnevezéssel beállított 10 millió forintos kerete biztosítja.

Kérem, a T. Képviselő-testületet az előterjesztés megtárgyalására és a határozat meghozatalára.

Dunaföldvár, 2018. április 4.

Horváth Zsolt
polgármester s.k.

Határozati javaslat

1. Az emberi erőforrások minisztere a – belügyminiszterrel és a nemzetgazdasági miniszterrel egyetértésben - pályázatot hirdetett a Magyarország 2018. évi központi költségvetéséről szóló 2017. évi C. törvény 3. melléklet II. 4. a) pont szerint a közművelődési érdekeltségnövelő támogatásra.

2. Dunaföldvár Város Képviselő-testülete ülésén úgy határozott, hogy a Dunaföldvári Művelődési Központ (7020 Dunaföldvár, Ilona u. 9.) műszaki, technikai eszközállományának, berendezési tárgyainak gyarapítására támogatási igényt nyújt be.

A fejlesztés keretében biztonságtechnikai kamerarendszer kiépítését és audiovizuális eszközök beszerzését kívánjuk megvalósítani.

3. A Képviselő-testület az 1 000 000,- forintos összköltségvetésű fejlesztéshez 500 000,- forintos támogatást igényel és 500 000,- forint összegben saját forrást biztosít - a pályázati célnak megfelelő külön soron kimutatva - az önkormányzat 2018. évi költségvetésének 13. mellékletének 3.7. pont keretének terhére.

4. A Képviselő-testület felhatalmazza a polgármestert a támogatási kérelem aláírására és benyújtására.

Felelős: Horváth Zsolt polgármester

Határidő: a pályázat benyújtási határideje: 2018. április 29.

Dr Szepesi Zsuzsanna által
tervezett tervezet! A Zichvási és
beírásokkal módosított változat lenne
a végleges.

1

ESETI MEGBÍZÁSI (KÖZVETÍTŐI) SZERZŐDÉS

amely létrejött **Dunaföldvár Város Önkormányzata** (7020 Dunaföldvár, Kossuth L. u. 2., képvis.: Horváth Zsolt polgármester), mint megbízó
másfelől **Kraft & Associates Turisztikai Fejlesztő és Szolgáltató Korlátolt Felelősségű Társaság** (székhely: 1062 Budapest, Andrásy út 92-94. földszint 2., cégjegyzékszám: Cg.01-09-197577, képvis.: Dr. Kraft Péter vezérigazgató), mint megbízott között az alulírott napon és feltételek szerint.

Preambulum

Dunaföldvár Város Önkormányzata, illetve a kizárólagos tulajdonában álló Dunaföldvári Dunaparti Idegenforgalmi Korlátolt Felelősségű Társaság (székhely: 7020 Dunaföldvár, Hősök tere 26., cégjegyzékszám: Cg.17-09-010336) tulajdonát képezik a Dunaföldvár belterület 175/1, 176, 181, 182/1, 182/2, 183 hrsz-ú ingatlanok, mely területek a dunaföldvári Duna parton egy 3 ha 9513 m² terület a Dunával párhuzamosan elterülő egységet képeznek.

A Dunaföldvár Város Önkormányzat Képviselőtestülete 210/2015. (XII. 15.) Kt. számú határozatával a fent körülírt dunaföldvári Duna parton egy kb. 80-100 szobás wellness szálló projekt megvalósítási folyamatát indította el.

A Képviselőtestület a Kraft & Associates Turisztikai Fejlesztő és Szolgáltató Korlátolt Felelősségű Társaság (székhely: 1062 Budapest, Andrásy út 92-94. földszint 2., cégjegyzékszám: Cg.01-09-197577, képvis.: Dr. Kraft Péter ügyvezető) társaságot a szállóval kapcsolatos koncepció alkotás és hozamszámítás elkészítésével bízta meg a fejlesztő társaság az elvégzett munkában írásban prezentáció keretében be is mutatta a testületnek. A koncepció vállalkozói díját a megrendelő önkormányzat maradéktalanul kiegyenlítette.

A megbízott 2017. június hó 13. napján „Exkluzív Megbízás” tervezet formájában ajánlatot tett az önkormányzatnak a wellness szálló projekt megvalósításában történő közreműködésre vonatkozóan. Megbízó a szerződés tervezetet részletesen megvizsgálta, írásbeli jogi szakvéleményeket szerzett be, ezt követően 2017. július hó 19. napján 147/2017. (VII. 19.) Kt. számú határozatával döntést hozott a megbízottal történő együttműködés szerződéses kapcsolat lényeges tartalmára vonatkozóan, majd a 221/2017. (XII. 05.) Kt. számú határozattal ügyvédi irodát bízott meg az „Exkluzív Megbízás”-i szerződés tervezetének elkészítésével.

Fenti előzményeket követően a felek között az alábbi szerződés jött létre:

[td1] megjegyzést írt: a Képviselő-testület .../2018.(IV.10.) számú határozata alapján

1. A megbízás tárgyát képező ingatlanok

1.1. Ingatlanok:

- ~~Dunaföldvár belterület 175/1 hrsz-ú kivett táborhely megnevezésű, 8470 m² területű ingatlan~~

- ~~Az ingatlan tulajdoni lap I. részében 2. sorszám alatt 37429/2008.09.04. számú határozattal bejegyzett jogi tényként van rögzítve, hogy az ingatlan „Nagyvízi mederben történő elhelyezkedése”.~~

[td2] megjegyzést írt:

- ~~Dunaföldvár belterület 176 hrsz-ú kivett közpark és épület megnevezésű, 1,4065 m² területű ingatlan~~

- ~~Az ingatlan tulajdoni lap I. részében 2. sorszám alatt 37429/2008.09.04. számú határozattal bejegyzett jogi tényként van rögzítve, hogy az ingatlan „Nagyvízi mederben történő elhelyezkedése”.~~

[td3] megjegyzést írt: megosztását követően a szálló építéséhez elengedhetetlenül szükséges terület.

Az ingatlant a tulajdoni lap III. részében terheli:

2. sorszám alatt 35220/2012.09.06. számú határozattal bejegyzett vezetékjog 399 m2 területre az E.ON Dél-dunántúli Áramhálózati Zrt. (7626 Pécs, Búza tér 8/A., törzsszám: 10732614) jogosult javára.

3. sorszám alatt 35789/2/2012.10.15. számú határozattal bejegyzett vezetékjog 177 m2 területre az E.ON Dél-dunántúli Áramhálózati Zrt. (7626 Pécs, Búza tér 8/A., törzsszám: 10732614) jogosult javára.

4. sorszám alatt 33933/2013.07.17. számú határozattal bejegyzett vezetékjog 120 m2 területre az E.ON Dél-dunántúli Áramhálózati Zrt. (7626 Pécs, Búza tér 8/A., törzsszám: 10732614) jogosult javára.

- **Dunaföldvár belterület 181 hrsz-ú** kivett fürdő megnevezésű, 9052 m2 területű ingatlan.

Az ingatlan tulajdoni lap I. részében 2. sorszám alatt 37429/2008.09.04. számú határozattal bejegyzett jogi tényként van rögzítve, hogy az ingatlan „Nagyvízi mederben történő elhelyezkedése”.

Az ingatlant a tulajdoni lap III. részében terheli:

4. sorszám alatt 35789/2/2012.10.15. számú határozattal bejegyzett vezetékjog 39 m2 területre az E.ON Dél-dunántúli Áramhálózati Zrt. (7626 Pécs, Búza tér 8/A., törzsszám: 10732614) jogosult javára.

- **Dunaföldvár belterület 182/1 hrsz-ú** kivett közút megnevezésű, 1542 m2 területű ingatlan.

~~Az ingatlan tulajdoni lap I. részében 2. sorszám alatt 37429/2008.09.04. számú határozattal bejegyzett jogi tényként van rögzítve, hogy az ingatlan „Nagyvízi mederben történő elhelyezkedése”.~~

[td4] megjegyzést írt:

- **Dunaföldvár belterület 182/2 hrsz-ú** kivett közterület megnevezésű, 741 m2 területű ingatlan.

~~Az ingatlan tulajdoni lap I. részében 2. sorszám alatt 37429/2008.09.04. számú határozattal bejegyzett jogi tényként van rögzítve, hogy az ingatlan „Nagyvízi mederben történő elhelyezkedése”.~~

~~Az ingatlant a tulajdoni lap III. részében terheli:~~

~~1. sorszám alatt 35789/2/2012.10.15. számú határozattal bejegyzett vezetékjog 26 m2 területre az E.ON Dél-dunántúli Áramhálózati Zrt. (7626 Pécs, Búza tér 8/A., törzsszám: 10732614) jogosult javára.~~

~~2. sorszám alatt 30971/2013.02.13. számú határozattal bejegyzett vezetékjog 51 m2 területre az E.ON Dél-dunántúli Áramhálózati Zrt. (7626 Pécs, Búza tér 8/A., törzsszám: 10732614) jogosult javára.~~

[td5] megjegyzést írt:

- **Dunaföldvár belterület 183 hrsz-ú** kivett közterület megnevezésű, 5643 m2 területű ingatlan.

~~Az ingatlan tulajdoni lap I. részében 2. sorszám alatt 37429/2008.09.04. számú határozattal bejegyzett jogi tényként van rögzítve, hogy az ingatlan „Nagyvízi mederben történő elhelyezkedése”.~~

~~1. sorszám alatt 35220/2012.09.06. számú határozattal bejegyzett vezetékjog 1146 m2 területre az E.ON Dél-dunántúli Áramhálózati Zrt. (7626 Pécs, Búza tér 8/A., törzsszám: 10732614) jogosult javára.~~

~~2. sorszám alatt 35789/2/2012.10.15. számú határozattal bejegyzett vezetékjog 344 m2 területre az E.ON Dél-dunántúli Áramhálózati Zrt. (7626 Pécs, Búza tér 8/A., törzsszám: 10732614) jogosult javára.~~

~~3. sorszám alatt 30971/2013.02.13. számú határozattal bejegyzett vezetékjog 1425 m2 területre az E.ON Dél-dunántúli Áramhálózati Zrt. (7626 Pécs, Búza tér 8/A., törzsszám: 10732614) jogosult javára.~~

[td6] megjegyzést írt:

- 1.2. Megbízó kijelenti és szavatolja, hogy a megbízás tárgyát képező ingatlanok tulajdonjoga átruházásának jogával rendelkezik a tulajdoni lapon feltüntetett terhekkal és szolgalmi jogokkal.
- 1.3. Az 1.1. pontban felsorolt ingatlanok hiteles tulajdoni lap másolata és E-hiteles térképmásolata a szerződés mellékletét képezi.
- 1.4. Felek egyezően adják elő, hogy az 1.1. pontban felsorolt ingatlanoknak a szerződés aláírásának időpontjában fennálló legalacsonyabb forgalmi értékét kölcsönösen 250.000.000,-Ft azaz kettőszázötvenmillió forintban határozzák meg és fogadják el.

[td7] megjegyzést írt: , melyet a szerződés aláírásának időpontjáig megbízó által felkért hivatalos értékbecslővel készített ingatlanérték-becsléssel támasztanak alá.

2. A megbízás tárgya

- 2.1. Megbízó megbízza, megbízott pedig elvállalja a megbízás tárgyát képező ingatlanoknak az ezen szerződésben meghatározott hasznosítási célból történő értékesítését a piacon elérhető legmagasabb vételáron 2019. augusztus hó 31. napjáig.
- 2.2. Megbízott feladata olyan befektető, vevő, üzletfél felkutatása, aki a megkötésre kerülő szerződésben a megbízó által meghatározott garanciákkal vállalja a 80-100 szobás wellness szálló projekt megvalósítását és üzemeltetését.
- 2.3. Felek rögzítik, hogy jelen szerződés alapján a megbízott a szerződésben meghatározott módon önállóan járhat el.
- 2.4. Felek rögzítik, hogy a megbízott a megbízó nevében a szerződés megkötésére és annak alapján a teljesítés elfogadására nem jogosult.
- 2.5. Megbízott tevékenysége az alábbiakra terjed ki:
- Befektetők felkutatása, kapcsolat kiépítése a megbízás tárgyát képező ingatlanok 2.2. pontban rögzített célú hasznosítása céljából.
 - Megbízóval egyeztetve ajánlat készítése és a megbízó által jóváhagyott ajánlat kiküldése a potenciális vevő, befektető részére.
 - Az értékesítési és hasznosítási szerződés előkészítése.

3. A szerződés időtartama

Jelen szerződést a felek határozott időre annak aláírásától kezdődően 2019. augusztus hó 31. napjáig terjedő határozott időre kötik meg.

4. Megbízott feladatai

- 4.1. Megbízott vállalja, hogy eljár annak érdekében, hogy az ingatlanokat és annak hasznosítási célját a legszélesebb körben ismerhessék meg a potenciális vevők.
- 4.2. Megbízott feladata az ingatlan és hasznosítási cél érdeklődőknek történő bemutatása a megbízott képviseletében oly módon, hogy a megtekintés előtt 48 órával előtt köteles a megbízót értesíteni. Az ingatlan megtekintéséről a feleknek közös jegyzőkönyvet kell készítenie, amelynek tartalmaznia kell a potenciális vevő megnevezését és a részére átadott iratok felsorolását.

- 4.3. Megbízott a potenciális vevőktől írásbeli vételi ajánlatot köteles beszerezni és ezen ajánlat átvételétől három munkanapon belül azt a megbízónak megküldeni és megbízóval egyeztetni.
- 4.4. Megbízott tevékenységéről folyamatosan, de legalább havonta egyszer írásban köteles a megbízót tájékoztatni.
- 4.5. Megbízott harmadik félnek a szerződés megkötésére irányuló, illetve a szerződéssel kapcsolatos nyilatkozatairól pedig haladéktalanul a nyilatkozat megküldésével köteles a megbízót tájékoztatni.
- 4.6. Megbízott köteles tájékoztatni minden harmadik felet képviseleti jogkörének terjedelméről.
- 4.7. Megbízott jogosult az ingatlan értékesítése és a befektetési cél megvalósítása érdekében versenytárgyalást meghirdetni és azt a megbízóval együtt lebonyolítani több alkalommal is az elérhető legmagasabb vételár érdekében.

5. Megbízó feladatai

- 5.1. Megbízó vállalja, hogy az 1.1. pontban körülírt ingatlanokat (továbbiakban: ingatlan) a szerződés időtartama alatt (2019. augusztus hó 31.) nem hirdeti meg értékesítésre, kizárólag a megbízott által végzi a befektetők felkutatásához szükséges tevékenységet és csak a megbízott által lép kapcsolatba potenciális vevőkkel, befektetőkkel.
- 5.2. Megbízó vállalja, hogy az ingatlanok értékesítésére és a szerződésben megjelölt célból történő hasznosítására vonatkozó tárgyalásokat önállóan nem folytat, azt kizárólag a megbízott, mint képviselője útján jogosult folytatni.
- 5.3. Megbízó vállalja, hogy három napon belül írásban értesíti a megbízottat arról, ha bármely potenciális vevő, befektető a megbízónál jelentkezik, ugyanakkor megbízott azt vállalja, hogy az erről való írásbeli értesítés kézhezvételét követő három napon belül bizonyítottan felveszi a kapcsolatot azzal a potenciális befektetővel, aki a megbízónál jelentkezett.
- 5.4. Megbízó vállalja, hogy az ingatlan értékesítésére vonatkozó tárgyalásokat nem folytat, azt kizárólag a megbízott, mint képviselője jogosult folytatni, ugyanakkor felek megállapodnak abban, hogy megbízott a potenciális vevővel, befektetővel folytatott minden tárgyalásról rövid írásbeli jelentés formájában köteles a megbízót tájékoztatni rögzítve a potenciális vevő, befektető személyét és a lefolytatott tárgyalás lényegét.
- 5.5. Megbízó vállalja, hogy az ingatlan értékesítésére a szerződés időtartama alatt más személy részére megbízást nem ad.
- 5.6. Megbízó az adott helyzetben elvárható módon köteles a megbízott feladatainak teljesítését elősegíteni, így különösen a szükséges iratokat a megbízott rendelkezésre bocsátani, továbbá köteles a szerződés teljesítéséhez szükséges tájékoztatást a megbízott részére megadni.

5.7. Megbízó feladata a megbízott által közvetített vételi, befektetési ajánlatok közül az általa kiválasztott ajánlat elfogadása. Az ajánlatot a megbízó képviselőtestülete határozatával jogosult elfogadni.

A megbízó vállalja, hogy a fentiek szerint elfogadott vételi ajánlat szerint az adásvételi, befektetési szerződést aláírja és az ingatlant a teljes vételár megfizetésével egyidejűleg a vevő birtokába adja.

6. Megbízási díj

6.1. Felek megállapodása alapján a szerződés fennállásának időtartama alatt kifejtett tevékenység ellenértéke fejében megbízó időalapú elszámolás alapján fizet megbízási díjat a megbízott részére.

~~A megbízási díj maximális összege Magyarország 2018. évi központi költségvetéséről szóló 2017. évi C. tv. 71.§-ban rögzített nemzeti közbeszerzési értékhatárként meghatározott 15.000.000,- Ft azaz tizenötmillió forintot + ÁFA maximális összeget nem haladhatja meg.~~

~~A megbízási díj végleges és tényleges összege a megbízott által a tevékenység ellátására fordított idő figyelembevételével kerül megállapításra az alábbi díjszámítás alapulvételével:~~

~~Tanácsadói díj 62.000,- Ft azaz hatvankettőezer forint + ÁFA/nap~~

~~A megbízott az általa ellátott tevékenységről, tanácsadási munkalapot köteles vezetni minden munkanapra vonatkozóan, mely tanácsadási munkalapokat a naptári hónapot követő 5. napig köteles teljesítésigazolás céljából a megbízónak megküldeni. A megbízó a beérkezett tanácsadási munkalapok alapján minden hónap 10. napjáig köteles az általa elismert tanácsadói teljesítményre teljesítésigazolást kiállítani és azt a megbízott részére minden hónap 15. napjáig megküldeni, melynek alapján megbízott jogosult a számláját kiállítani, melyet a megbízó számla kézhezvételétől számított 8 napon belül átutalással köteles kiegyenlíteni.~~

[td8] megjegyzést írt:

6.2. Felek megállapodnak abban és a megbízó kötelezettséget vállal arra, hogy az ingatlan értékesítésére vonatkozó szerződésben a megbízó kiköti, hogy az ingatlan vevője, befektetője az ÁFA nélküli vételár ~~(10 max. 20% a)~~.....%-a+ÁFA összegű vételi jutalékot köteles megfizetni a megbízott részére a megbízott által a vevőnek kiállított számla alapján a teljes vételár megfizetésével egyidejűleg.

[td9] megjegyzést írt: 20

6.3. Megbízott a fenti 6.2. pont szerinti vételi jutalék abban az esetben is megilleti, ha megbízó az ezen szerződés megszűnését követő 12 hónapon belül az ingatlant olyan vevőnek értékesíti, akitől a megbízott a szerződés fennállásának időtartama alatt a megbízóval egyeztetett írásbeli vételi ajánlatot szerzett be, mivel azt a felek kölcsönösen a megbízott által közvetített vevőnek minősítik.

A megbízott által közvetített vevőnek minősül ebben a vonatkozásban a tényleges vevő Ptk. (2013. évi V. tv.) 8:1.§ 1. pontja szerinti közeli hozzátartozója, továbbá jogi személy vevő esetén a megbízó által jogi személytől beszerzett ajánlat esetén az ajánlattevő jogi személy által irányított társaság, mint tényleges vevő is. Természetes személy esetén pedig a természetes személy ajánlattevő, illetve közvetlen hozzátartozói által alapított gazdasági társaság vevő is.

7. Vegyes rendelkezések, nyilatkozatok

- 7.1. A meghatározott időtartamra 2019. augusztus hó 31. napjáig létrejött szerződés a felek erre vonatkozó kifejezett megállapodása alapján 30 napos felmondási idővel bármelyik fél a másik féllel írásban közölt felmondással felmondhatja.
- 7.2. Felek a szerződést csak kölcsönös megegyezéssel írásban módosíthatják.
- 7.3. Jelen szerződésben meghatározott értesítéseket írásba kell foglalni és a felek jelen szerződésben meghatározott címére kötelesek írásban elküldeni átvételi elismervénnyel igazolt személyes kézbesítés, vagy futárszolgálat, vagy tértivevényes ajánlott levél formájában. Bármely értesítés akkor tekintendő kézbesítettnek (közöltnek) amikor azt a másik fél kézhez veszi, továbbá abban az esetben, ha az átvételt a másik fél megtagadta, a tértivevény „nem kereste”, „ismeretlen”, „elköltözött”, „nem vette át”, vagy egyéb nem a küldő félnek felróható okból elutasító jelzéssel érkezik vissza, vagy a címzett bármely oknál fogva az értesítést nem vette át, úgy az értesítést az elküldéstől, illetve postára adástól számított 5. munkanapon kézbesítettnek kell tekinteni.
A megbízott cégjegyzékbe bejegyzett székhelyének címe mindenkor a megbízott értesítési címének minősül.
- 7.4. Feleket egymással szemben folyamatos tájékoztatási kötelezettség terheli, melyet bizonyíthatóan kell megtenni. A folyamatos tájékoztatási kötelezettség tekintetében az elektronikus levélben megküldött tájékoztatás is érvényesnek tekinthető abban az esetben, ha a közölt tájékoztatást a másik fél megválaszolja.
- 7.5. Megbízott jogosult alvállalkozó igénybevételére, akinek magafartásáért sajátjaként felel.
- 7.6. Feleket a szerződés tartalmára és teljesítésére vonatkozóan teljeskörű titoktartási kötelezettség terheli. Felek megállapodnak abban, hogy a közöttük felmerülő jogvitát egyeztető tárgyaláson rendezik, ennek sikertelensége esetén szerződő felek a jelen szerződéssel létrejött jogviszonyból származó minden jogvitájuk eldöntése érdekében a vonatkozó hatásköri szabályoknak megfelelően alávetik magukat a Szekszárdi Törvényszék, illetve a Paksi Járásbíróság kizárólagos illetékességének.
- 7.7. Felek által kijelölt kapcsolattartók:

Megbízó részéről: **Horváth Zsolt polgármester**

E-mail: polgarmester@dunafoldvar.hu

Telefon: +36-20/935-4266

Megbízott részéről: **Dr. Kraft Péter vezérigazgató**

E-mail: amb.peter.kraft@kraftassociates-td.com

Telefon: +36-20/938-0737

- 7.8. Jelen szerződésre a magyar jog szabályai az irányadók.
- 7.9. Jelen szerződés magyar nyelven négy eredeti példányban készült, amelyből kettő-kettő példány a megbízót, illetve a megbízottat illeti meg.
- 7.10. A szerződésben nem szabályozott kérdésekben a Polgári Törvénykönyvről szóló 2013. évi V. tv. és egyéb a szerződéskötéskor hatályos magyar jogszabályok rendelkezései az irányadók.

Kelt Dunaföldvár, 2018.....

Dunaföldvár Város Önkormányzata
megbízó
képv.: Horváth Zsolt
polgármester

Kraft & Associates Kft.
megbízott
képv.: Dr. Kraft Péter
vezérigazgató

ELŐTERJESZTÉS A DUNAFÖLDVÁRI KÉPVISELŐ-TESTÜLET
2018. ÁPRILIS 10.-EI ÜLÉSÉNEKSZÁMÚ NAPIRENDI PONTJÁHOZ

Tárgy: **2018. évi szúnyoggyérítés**

Előadó: **Horváth Zsolt polgármester**

Az előterjesztést készítette: **Lajkó Andor városfejlesztési és műszaki irodavezető (DFV/1018-3/2018)**

Szúnyoggyérítés tárgyában 2018. évre két cég nyújtott be árajánlatot a Polgármesteri Hivatal felé: a SZEMP-AIR Kft. (6728 Szeged, Kossuth L. u. sgt. 43. mf. 5.) és a NOXIOUS Kft. (7020 Dunaföldvár, Kossuth L. u. 1/A.).

Mindkét cég több éven keresztül végzett légi, földi, kémiai szúnyoggyérítést Dunaföldváron.

Az ajánlati árak az alábbiak:

	SZEMP AIR Kft.	NOXIOUS Kft.
Légi- kémiai gyérítés:	1.350 Ft+Áfa/ha	1.490 Ft+Áfa/ha
Földi- kémiai gyérítés:	1.150 Ft+Áfa/ha	1.190 Ft+Áfa/ha
Földi- biológiai gyérítés:	nem adott ajánlatot	6.000 Ft+Áfa/ha

Az elmúlt években a NOXIOUS Kft.-vel kötöttünk szerződést szúnyoggyérítésre, de az állami gyérítési munkák miatt a keretösszeg elegendő volt illetve a szúnyogkeltető helyek felmérésére is felhasználtuk. Várható, hogy ebben az évben is lesz állami szerepvállalás.

Javasolom a Képviselő-testületnek, hogy 2018. évre is kössük meg a NOXIOUS Kft.-vel a szúnyoggyérítési keretszerződést, kibővített tartalommal – folytatódna a szúnyogkeltető területek felmérése a tavalyi áron illetve a környező településeken végzendő biológiai gyérítések összehangolásra kerülnek. Légi- kémiai gyérítést az Önkormányzat az elmúlt években nem végeztetett, egyre inkább a földi- kémiai és a földi-biológiai gyérítés kerül előtérbe.

Kérem a Képviselő- testületet, hogy az előterjesztést tárgyalja meg.

Dunaföldvár, 2018. április 5.

Horváth Zsolt sk.
polgármester

HATÁROZATI JAVASLAT

Dunaföldvár Város Képviselő-testülete úgy döntött, hogy a NOXIOUS Kft-t (7020 Dunaföldvár, Kossuth L. u. 1/A) bízta meg 2018. évben a szükségessé váló szúnyoggyérítési feladatokkal.

A konkrét gyérítési munka csak előzetes egyeztetés és egyedi megrendelés alapján végezhető.

Megbízta a NOXIOUS Kft.-t, hogy 2018-ban folytassa a biológiai gyérítés hatékonyabbá tételéhez szükséges területfelmérést (szúnyogkeltető helyek felkutatása, behatárolása és dokumentálása) és végeztesse el az epidemiológiai vizsgálatokat, keretösszege 980.000,- Ft+ Áfa (bruttó: 1.244.600,- Ft).

Az elvégzendő munkák fedezetéül a Város 2018. évi költségvetésében a kiemelt dologi szúnyoggyérítési keret szolgál.

Felhatalmazza a polgármestert a szerződés aláírására.

Felelős: Horváth Zsolt polgármester

Határidő: azonnal

ELŐTERJESZTÉS A DUNAFÖLDVÁRI KÉPVISELŐ-TESTÜLET
2018. ÁPRILIS 10-EI ÜLÉSÉNEKSZÁMÚ NAPIRENDI PONTJÁHOZ

Tárgy: **Dunaföldvár, Sas utca útépítés ügye**

Előadó: **Horváth Zsolt polgármester**

Az előterjesztést készítette: **Bárdos Lászlóné dr. címzetes főjegyző (DFV/768-3/2018)**

Tisztelt Képviselő- testület!

A Pannonia Ethanol Zrt. (1051, Budapest, zrinyi u. 16. I. em. 1. ajtó.) az 1. számú mellékletként csatolt beadványát nyújtotta be Horváth Zsolt polgármesterhez.

A polgármester a DFV/768-2/2018 számú levelében a kérelemre a csatolt 2. számú mellékletben foglalt választ adta.

A válaszadást követően Julian Patton vezérigazgató ismételt megkereste a polgármestert.

Az Ethanol Zrt. úgy tekinti, hogy az út építése az ő alapfeladatának ellátásához szükséges, ezért annak járható állapotban tartása a tulajdonos önkormányzat feladata.

Az tény, hogy az út rossz állapotban van, nem az utóbbi időben megnövekedett teherautó forgalomra épült. Az Ethanol Zrt. megvásárolta a Cargill –t, annak területén is fejlesztéseket tervez, a kikötővel is terveik vannak. A Vajda Real Estate Kft. új üzemének megépülése és a termelés megindulása miatt is indokolt, hogy a Pannonia Ethanol Zrt. a Sas utcát használja, ami a fenti okok miatt sokkal nagyobb terhelést kap az eddigiekhez képest.

Megvizsgáltuk annak a lehetőségét, hogy a 2018. évi költségvetés további terhelése nélkül van-e mód arra, hogy az utat az önkormányzat mégis meg tudja építeni.

Az adóigazgatási jogszabályokban lehetőség van arra, hogy a vállalkozás előrehozott adófizetést teljesítsen. A helyi adókról szóló 1990. évi C. törvény 41/A §-a szerint:

„ (1) Az adóalany a jövőben esedékessé váló adójára tekintettel előrehozott adót fizethet.

(2) Az előrehozott adóról annak megfizetésével egyidejűleg bevallást kell benyújtani.

(3) A (2) bekezdés szerinti bevallásban az adóalany megjelölheti, hogy az adóhatóság az előrehozott adóját melyik jövőben esedékessé váló adófizetési kötelezettségébe számítsa be. Ilyen rendelkezés hiányában az előrehozott adót – vagy, ha az adóalany rendelkezésében megjelölt adó kisebb, mint az előrehozott adó összege, akkor az előrehozott adó még be nem számított összegét – az adóhatóságnál nyilvántartott adófizetési kötelezettség összegébe, az esedékesség sorrendjében kell beszámítani, legfeljebb az adófizetési kötelezettség erejéig.

(4) A (2) bekezdés szerinti bevallás önellenőrzéssel nem helyesbíthető.

(5) Az előrehozott adót a 6. § f) pontjában, a 7. § h) pont hb) alpontjában és i) pontjában a bevétel számításánál a (3) bekezdés szerinti esedékességkor, az akkor beszámított összegben kell figyelembe venni.”

Ez a konstrukció azt eredményezné, hogy a beruházás költségét 3 évben számítaná be az adójába a Pannonia Ethanol Zrt. Ezzel évente ugyan kevesebb iparüzési adó folyna be, de előre tervezhetően a jelenlegi ismereteink szerint a 2019-2021- es költségvetésbe beépíthető.

Amennyiben az Ethanol Zrt. a 3. számú melléklet szerinti megállapodást elfogadja és aláírja és az előrehozott adót be is fizeti az önkormányzat számlájára még a beruházás megkezdése előtt, úgy az útépítés kivitelezhető.

Az előrehozott adó a törvény szerint nem kérhető vissza. Az évenkénti beszámíthatóságot biztosítja az a bevallás, amit a megfizetéssel együtt be kell nyújtani. A bevallásban foglaltak szintén a törvény erejénél fogva nem vonhatóak vissza.

Amennyiben a Pannonia Ethanol Zrt. a csatolt megállapodást nem írja alá és nem fizet előrehozott iparüzési adót, úgy Dunaföldvár város 2018. évi költségvetésében nincs fedezet az út megépítésére.

Kérem a Tisztelt Képviselő-testületet vitassa meg az előterjesztést és hozza meg döntését.

Dunaföldvár, 2018. április 5.

Horváth Zsolt sk.
Polgármester

HATÁROZATI JAVASLAT

1./ Dunaföldvár Város Önkormányzatának Képviselő- testülete a tulajdonában álló 0114/3 hrsz-ú Sas utca korszerűsítése érdekében az általa elkészített 2014/10 tervszámú építési tervdokumentáció alapján átdolgozott műszaki tartalommal, a beszerzett, a Tolna Megyei Kormányhivatal Szekszárdi Járási Hivatal Műszaki Engedélyezési és Fogyasztóvédelmi Főosztály Ütügyi Osztály által kiadott KH-T/KF/UT/NS/A/481-17/2014 számú építési engedély és az azt meghosszabbító KH-T/KF/UT/NS/A/41-18/2018 számú határozat alapján megépíti a 0+330.97 – 0+794.65 szelvények között, 463.68 fm útszakaszt legkésőbb 2018. október 15-ig. Az utépítéssel együtt a vízelvezető földárok is elkészül (betonlap burkolat nélkül) déli oldalon 0+492.62 – 0+794.65 szelvények között, 302.03 fm, északi oldalon 0+347.3 – 0+757 szelvények között, 409.7 fm.

Az utépítési eljárás megindítására csak abban az esetben kerül sor, amennyiben a Pannonia Ethanol Zrt. a határozathoz csatolt DFV/768-4/2018 számú Megállapodást aláírja.

2./ Az utépítés forrása abban az esetben biztosítható, amennyiben a Pannonia Ethanol Zrt. a helyi adókról szóló 1990. évi C. törvény 41/A §-ában biztosított előrehozott adófizetési lehetőséggel él, és az út és árok korszerűsítés/ építés közbeszerzési eljárás keretében meghatározott összegét legkésőbb az építési munkaterület kitűzött átadás- átvételéig, mint előrehozott adót egy összegben megfizeti Dunaföldvár Város 71800587 - 16184356 számú előrehozott helyi adó bevételi számlájára.

Az előrehozott adóról, annak megfizetésével egyidejűleg bevallást kell benyújtani, a 35/2008. (XII.31.) PM rendelet 19. számú melléklete szerinti nyomtatványon.

Tekintettel arra, hogy az adózó Pannonia Ethanol Zrt. az előrehozott iparüzési adó bevallásban a jogszabály felhatalmazása alapján megjelölheti, hogy az adóhatóság az előrehozott adót melyik jövőben esedékessé váló adókötelezettségébe számítsa be, Felek megállapodnak, hogy a Pannonia Ethanol Zrt. az előrehozott adó összegét 3 évre, egyenlő összegben megosztva számítja be a jövőben esedékessé váló iparüzési adó kötelezettségébe.

2019. évben az első előleg részlet esedékességekor, 2019. szeptember 15-ig,

2020. évben az első előleg részlet esedékességekor, 2020. szeptember 15-ig,

2021. évben az első előleg részlet esedékességekor, 2021. szeptember 15-ig.

3./ Az utépítéssel kapcsolatosan az Önkormányzat és a Pannonia Ethanol Zrt. Megállapodást köt, mely jelen határozat mellékleteként annak elengedhetetlen részét képezi (ügyiratszama: DFV/768-4/2018).

4./ Az 1./ pont szerinti utépítés megvalósítása érdekében Dunaföldvár Város Önkormányzata közbeszerzési eljárást folytat le. A közbeszerzési eljárás megindításáról a 2018. május 15-i ülésén dönt.

Felelős: Horváth Zsolt polgármester

Határidő: a határozat közzétételére 2018.04.13.,

a 4. pont szerinti közbeszerzési eljárás előkészítésére 2018.05.15.

DUNAFÖLDVÁRI POLGÁRMESTERI HIVATAL IKTATÓ	
Érkezett:	Érk. szám: DTU/2018/1834
Szám: DTU/FGS/2018	Melléklet:
Ügyintéző: Lajos Audev	

1. ndű melléklet
a KT 2018. 04. 10. ülésén

Pannonia Ethanol Zrt

Dunaföldvári Polgármesteri Hivatal
Kossuth Lajos u. 2.
Dunaföldvár
1095

Julian Patton
vezérigazgató

1051 Budapest, Zrínyi u. 16. I.
jpatton@pannoniaethanol.hu

Horváth Zsolt polgármester részére

Tárgy: Dunaföldvár 0114/1 hrszú. közút korszerűsítése

Budapest, 2018. január 5.

Tisztelt Polgármester Úr!

A Pannonia Ethanol Zrt. (székhely: 1051 Budapest, Zrínyi u. 16. I.em 1.; cégjegyzékszám: 01-10-046437; a továbbiakban: „Társaság”) képviselőjében az alábbi ügyben fordulok Önhöz.

A Tolna Megyei Kormányhivatal Közlekedési Felügyelősége 2014. december 15-i határozatában engedélyezte a Dunaföldvár 0114/1 hrszú. közút korszerűsítését. A korszerűsítés keretében az út a Társaság telephelyének bejáratától az akkori Cargill Magyarország Zrt. telephelyének bejáratáig terjedő szakaszon került volna felújításra. A korszerűsítés elvégzésére társaságunk ígéretet kapott Dunaföldvári Önkormányzat részéről azzal, hogy a korszerűsítés költségét az Önkormányzat fedezi. A korszerűsítési munkálatok az engedély kibocsátása óta nem kezdődtek meg.

A vonatkozó jogszabályok alapján az Önkormányzat köteles gondoskodni, hogy a tulajdonában lévő közút biztonságos közlekedésre alkalmas legyen. A komplex útfenntartás magában foglalja az üzemeltetést és a fenntartást is (karbantartás, helyreállítás, felújítás.). Tekintettel arra, hogy az Önkormányzat nem fordít megfelelő nagyságrendű forrásokat a tulajdonában lévő út fenntartására, ezért az út állaga, a biztonságos közlekedésre alkalmassága folyamatosan romlik.

Ezzel párhuzamosan, az ipari parkban új gyártó cég kezdi meg a termelő tevékenységet, melyhez a 6-os útról a tervezett külön bekötő út a Társaságunkon kívül álló okokból nem tud megvalósulni. Így a Vajda Papír által tervezett, nagyságrendjében napi 100 db kamion közlekedése a társaságunk által jelenleg használt és ma is erősen leterhelt útszakaszon fog zajlani.

Mint az Dunaföldvár Önkormányzata előtt is ismert, a társaságunk évek óta Dunaföldvár legnagyobb foglalkoztatója – közel 200 fős létszámmal - évi 1 millió tonna takarmánykukoricát vásárol fel, jelentős részben a környékbeli gazdáktól, melynek az üzem területére történő bejutása jelenleg a fent nevezett

útszakaszon történik. Emellett, a késztermék etanol – évi 450 millió liter – kiszállítása valamint a megtermelt fehérje takarmány egy részének és a további melléktermékek kiszállítása is ezen az útszakaszon történik. Ezen okok miatt az útszakasz terheltsége jelenleg is jelentős és folyamatos, arra további teherforgalmat terelni – megítélésünk szerint - csak a tevékenységünk közvetlen megzavarásával lehetséges.

Megítélésünk szerint a Vajda Papír tevékenységével a jelenlegi útszakasz túlterheltté válik, amely társaságunk esetében a folyamatos gyártási tevékenység megzavarásával járhat, valamint jelentősen megnövekedik a balesetveszély az útszakaszon.

Tekintve a kialakult helyzetet, társaságunk részéről egyedüli alternatívaként azt látjuk, hogy a fent nevezett évi 1 millió tonna alapanyagot a jelenleg használt útszakasz helyett a volt Cargill telephely felé vezető úton juttatnánk be az üzemünkbe. Ezzel jelentősen csökkenthető az útszakasz terheltsége, ugyanakkor ehhez a társaságunk részéről jelentős beruházás szükséges, melyre nem a társaságunknak felróható ok miatt kerül sor.

Ezúton kérem Polgármester Úr szíves közbenjárását, hogy Dunaföldvár Város közgyűlése hatalmazza fel a városvezetést az út felújítás terveinek meghosszabbítására, valamint a Közgyűlés a 2018-as költségvetésében biztosítson megfelelő fedezetet az útfelújítás finanszírozására. Kérem további intézkedését, hogy a felújítás a lehető leghamarabb megvalósulhasson, preferáltan a 2018. év első félévének végéig. Kéréssem elbírálásakor kérem vegye figyelembe, hogy társaságunk 2012-es indulása óta, minden évben növekvő mértékben fizet helyi adót Dunaföldvár Önkormányzata felé, melynek mértéke a 2017-es évben megközelíti az 500 millió forintot. Ezzel párhuzamosan folyamatosan bővítjük a dolgozói létszámot, az új felvételek esetén külön figyelmet fordítunk a helyi és környékbeli munkaerő alkalmazására. Továbbá, évről-évre egyre több beszállítónak biztosítunk munkát, árbevételt, piacot.

Kérem szíves tájékoztatását legkésőbb 2018. január 31-éig arról, hogy mikor kezdődnek meg és milyen határidőre vállalja az Önkormányzat a közúttal kapcsolatos korszerűsítési munkálatok befejezését.

Üdvözlettel,



Julian Patton
vezérigazgató
Pannonia Ethanol Zrt.

ÁTVETTE: H. B. L. R.
ALÁÍRÁS: TORVÁN ZSÓR
DÁTUM: 2018. 01. 03.

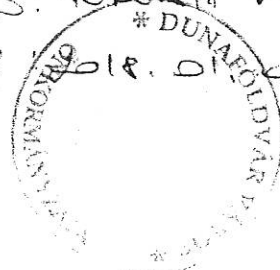

1. sz. melléklet: Tájékoztató jellegű árajánlatok az útfelújításra

2. indult melléklet
a KT 2018.04.10. üléséhez



Dunaföldvár Város Önkormányzata

7020 Dunaföldvár Kossuth L. u. 2



7020 Dunaföldvár Pf: 23 ☎ 75/541-550 ☎ 75/541-558

muszak@dunafoldvar.hu

Iktatószám:DFV/768-2/2018

Ügyintéző: Lajkó Andor

Tárgy: Dunaföldvár, Sas utca
korszerűsítése

Pannonia Ethanol Zrt.
Budapest
Zrínyi u. 16. I. em. 1.
1051

Tisztelt Cím!

Dunaföldvár Város Önkormányzata benyújtotta a Dunaföldvár, Sas utca korszerűsítése építési engedélyének meghosszabbítására vonatkozó kérelmét a Tolna Megyei Kormányhivatal Műszaki Engedélyezési és Fogyasztóvédelmi Főosztály Útügyi Osztályához. 2018. február 20-án megkaptuk az építési engedély hosszabbításáról szóló határozatot, mely 2020. január 20-ig érvényes.

Dunaföldvár Város Képviselő- testülete 2018. március 6-án elfogadta a város 2018. évi költségvetését. Ebben az évben az Európai Unió által finanszírozott pályázati projektek – Dunapart fejlesztése, piac tér korszerűsítése, bölcsődei férőhely bővítés, külvégi óvoda és iskola épület komplex energetikai felújítása – illetve a Dunaföldvár, Béke tér felújítási munkái - I. ütem teljes mértékben lekötik a város fejlesztési forrásait.

Az Önkormányzat részéről folyamatosan figyelemmel kísérjük az út felújításához megfelelő pályázati lehetőségeket.

A fentiekre tekintettel sajnálattal tájékoztatom Önöket, hogy a Dunaföldvár, Sas utca korszerűsítése önkormányzati forrás bevonásával nem tudunk kötelezettséget vállalni.

Amennyiben Önök idegen ingatlanon végzett beruházásként az utat saját forrásaik terhére megépítik, ahhoz az önkormányzatunk tulajdonosi hozzájárulását megadja.

Bízom a további együttműködésünkben, mely végül az utca felújításához vezet mindenki megaláztatására.

Dunaföldvár, 2018. március 8.

Tisztelettel:

Horváth Zsolt
polgármester



3. számú melléklet
Kt. 2018.04.10. ülésére

MEGÁLLAPODÁS

/TERVEZET/

DFV/768-4/2018 ügyiratszám

amely létrejött egyrészről **Dunaföldvár Város Önkormányzata**

székhelye: 7020, Dunaföldvár, Kossuth L. u. 2.

adószáma: 15733469-2-17

képviseli: Horváth Zsolt polgármester

másrészről a **Pannonia Ethanol Zrt.**

székhelye: 1051, Budapest, Zrínyi u. 16. I. em. 1. ajtó

cégjegyzékszám: 01-10-046437

képviseli: Julian Patton vezérigazgató

között a mai napon az alábbiakban rögzítette tartalommal és feltételekkel:

- 1) Dunaföldvár Város Önkormányzata a tulajdonában álló 0114/3 hrsz-ú Sas utca korszerűsítése érdekében az általa elkészített 2014/10 tervszámú építési tervdokumentáció alapján átdolgozott műszaki tartalommal, a beszerzett, a Tolna Megyei Kormányhivatal Szekszárdi Járási Hivatal Műszaki Engedélyezési és Fogyasztóvédelmi Főosztály Ütügyi Osztály által kiadott KH-T/KF/UT/NS/A/481-17/2014 számú építési engedély és az azt meghosszabbító KH-T/KF/UT/NS/A/41-18/2018 számú határozat alapján megépíti a 0+330.97 – 0+794.65 szelvények között, 463.68 fm útszakaszt legkésőbb 2018. október 15-ig. Az utépítéssel együtt a vízelvezető földárak is elkészül (betonlap burkolat nélkül) déli oldalon 0+492.62 – 0+794.65 szelvények között, 302.03 fm, északi oldalon 0+347.3 – 0+757 szelvények között, 409.7 fm.

Felek tudomásul bírnak arról, hogy jelen önkormányzati beruházás csak érvényes és eredményes közbeszerzési eljárás lefolytatását követően kezdhető meg.

A közbeszerzési eljárás csak érvényes képviselő- testületi döntést követően írható ki, eredmény és kivitelező kiválasztás csak képviselő- testületi döntéssel, határozattal hirdethető.

A képviselő- testület a közbeszerzési eljárás megindításáról legkorábban 2018. május 15-i ülésén dönt.

Fenti időben tényezők az utépítés 1. pont szerinti befejezési határidejét módosíthatják, azt Felek tudomásul veszik.

- 2) Az utépítés műszaki tartalma jelen megállapodás mellékletét képezi.

3) Felek rögzítik:

- a) A város 2018. évi költségvetésében az útépitésre költségvetési fedezet nem áll rendelkezésre.
- b) Az útépités forrása abban az esetben biztosítható, amennyiben a Pannonia Ethanol Zrt. a helyi adókról szóló 1990. évi C. törvény 41/A §-ában biztosított előrehozott adófizetési lehetőséggel él, és az út és árok korszerűsítés/ építés közbeszerzési eljárás keretében meghatározott összegét legkésőbb az építési munkaterület kitűzött átadás-átvételéig, mint előrehozott adót egy összegben megfizeti Dunaföldvár Város 71800587 - 16184356 számú előrehozott helyi adó bevételi számlájára. Az előrehozott adóról, annak megfizetésével egyidejűleg bevallást kell benyújtani, a 35/2008. (XII.31.) PM rendelet 19. számú melléklete szerinti nyomtatványon. Tekintettel arra, hogy az adózó Pannonia Ethanol Zrt. az előrehozott iparüzési adó bevallásban a jogszabály felhatalmazása alapján megjelölheti, hogy az adóhatóság az előrehozott adót melyik jövőben esedékessé váló adókötelezettségébe számítsa be, Felek megállapodnak, hogy a Pannonia Ethanol Zrt. az előrehozott adó összegét 3 évre, egyenlő összegben megosztva számítja be a jövőben esedékessé váló iparüzési adó kötelezettségébe.

2019. évben az első előleg részlet esedékességekor, 2019. szeptember 15-ig,

2020. évben az első előleg részlet esedékességekor, 2020. szeptember 15-ig,

2021. évben az első előleg részlet esedékességekor, 2021. szeptember 15-ig.

- c) A beruházás megkezdésétől (munkaterület átadás- átvétele) annak befejezéséig a Pannonia Ethanol Zrt. saját költségére 1 fő műszaki szakembert biztosíthat, aki jogosult a munkafolyamatok teljes ideje alatt az építkezést szemrevételezni, a műszaki tartalom megvalósulását ellenőrizni. Észrevételeit közvetlenül a felelős műszaki vezető vagy az út tulajdonosa felé illetőleg a Pannonia Ethanol Zrt. képviselője felé jelezheti.

- 4) Jelen megállapodást Dunaföldvár Önkormányzata a/2018. (IV.10.) KT számú határozatával elfogadta.

Dunaföldvár, 2018. április 11.

.....
Horváth Zsolt

polgármester

.....
Julian Patton

vezérigazgató

Előterjesztés a Dunaföldvár Város Képviselő-testülete 2018. március 10-ei rendkívüli ülésének számú napirendi pontjához

Tárgy: Döntés A Könyvek és a Kultúra Háza Dunaföldvár, Rákóczi u. 8. szám alatti ingatlan felújítása JETA-124-2017 pályázat tárgyában

Előadó: Horváth Zsolt polgármester

Az előterjesztést készítette: Kovács Anikó közbeszerzési referens

Ügyiratszám: DFV/339/2018

Tisztelt Képviselő-testület!

Dunaföldvár Képviselő-testülete a 233/2017. (XII.12.) KT határozatában döntött a Jövők Energiája Térségfejlesztési Alapítvány „életminőséget javító beruházások támogatása” című 2017. évi pályázati felhívására benyújtandó pályázatról.

A pályázat tervezett költségvetése a 2018. évi költségvetés 13. melléklet 5.1. pontja alapján: (kivitelezési munka, kiviteli terv készítése, műszaki ellenőrzés, közbeszerzési szakértői tevékenység ellátása):

Támogatás:	90 000 000 Ft	65 %
Önerő:	48 461 539 Ft	35 %
Összesen:	138 461 539 Ft	100 %

Az Alapítványhoz a 2018. január 31-i határidőre összesen 176 pályázat érkezett csaknem pontosan 2,5 milliárd Ft támogatási igény értékben. A rendelkezésre álló támogatási keretösszeg csaknem 1,5 milliárd forint volt.

A 2018. március 28-án Szekszárdon megtartott kuratóriumi ülésen került sor a nyertes pályázatok kihirdetésére. Összesen 106 pályázat kapott támogatást.

Dunaföldvár Város Önkormányzata csökkentett összegű támogatást nyert el a Könyvek és Kultúra Háza Dunaföldvár, Rákóczi u. 8. szám alatti ingatlan felújítására. A támogatás összege: 60 000 000 Ft.

Módosuló költségvetés tervezet:

Csökkentett támogatás:	60 000 000 Ft	43,3 %
Megnövekedett önerő:	78 461 539 Ft	56,7 %
Összesen:	138 461 539 Ft	100,0 %

Jelen pályázat keretében a műszaki tartalom nem csökkenthető, kedvezményezett kötelezettsége a pályázatban vállalt műszaki tartalom megvalósítása.

Az elnyert támogatás maximum 3 részletben folyósítható. Az elnyert támogatás maximum 50%-a előlegként igényelhető. Az előleg elszámolást követően újabb előleg adható (mértéke az elnyert támogatás maximum 25%-a).

A pályázat végső zárási határideje legkésőbb 2019. szeptember 30., ennél tovább nem lehetséges szerződésmódosítással sem módosítani a zárási határidőt!

A támogatás elnyerését követően a támogatási szerződés megkötéséhez szükséges az Alapítvány részére:

- nyilatkozat csökkentett támogatás esetén arról, hogy a csökkentett támogatással, a pályázatban ismertetett műszaki tartalommal a projektet meg kívánják valósítani.

A feltételes közbeszerzési eljárás megindítása előkészítés alatt 2018. április 15-ig megindításra kerülhet, így a 2018. május 15-ei testületi ülésen döntés születhet

- a beruházás tényleges költségéről,
- a vállalandó saját forrás összegéről,
- csökkentett támogatás elfogadásáról és a támogatási szerződés megkötéséről,
- kivitelezési szerződés megkötéséről.

Kérem, a T. Képviselő-testületet az előterjesztés megtárgyalására és a határozat meghozatalára.

Dunaföldvár, 2018. április 4.

Horváth Zsolt
polgármester sk.

Határozati javaslat

Dunaföldvár Város Önkormányzata Képviselő-testülete ülésén úgy határozott, hogy „A Könyvek és a Kultúra Háza Dunaföldvár, Rákóczi u. 8. szám alatti ingatlan felújítása” című JETA-124-2017 azonosítószámú pályázat tárgyában a kivitelezés megindításáról szóló határozatát a csökkentett támogatás elfogadásáról és a pályázatban ismertetett műszaki tartalommal a projekt megvalósításáról a soron következő testületi ülésén hozza meg, adott beruházás megvalósítására vonatkozó 233/2017.(XII.12.) KT határozatával kiírandó feltételes közbeszerzési eljárás eredményének figyelembe vételével.

Felelős: Horváth Zsolt polgármester

Határidő: 2018. május 15.